

TOTO

Hoofdkantoor

TOTO Europe GmbH
Zollhof 2, 40221 Düsseldorf, Duitsland
Tel: +49 (0)700 8686 0700



Wij raden u aan de volgende gegevens te noteren, zodat u snel geholpen kunt worden.

Aankoopdatum:	Naam van de winkel:
Datum: jaar maand dag	
	Tel.:

3 juli 2019
D07497
Gedrukt in China.

TOTO

WASHLET

Gebruiksaanwijzing



washlèt

TCF802C2G
TCF801CG

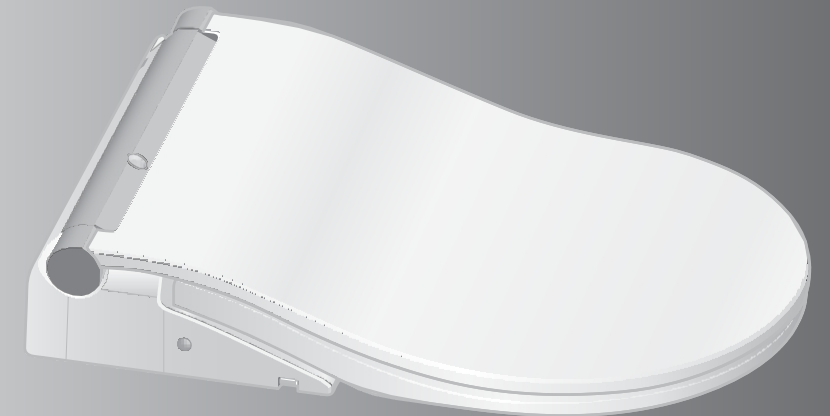

- Hartelijk dank voor uw recente aankoop van dit product.
Lees de bijgevoegde informatie om een veilig gebruik van uw product te garanderen.
- Lees deze handleiding zorgvuldig door voordat u het product in gebruik neemt en bewaar deze op een veilige plek zodat u deze later nog kunt raadplegen.

De beschikbare functies variëren afhankelijk van het onderdeelnummer.

Controleer het onderdeelnummer van uw model en zet indien nodig een vinkje in dit veld.

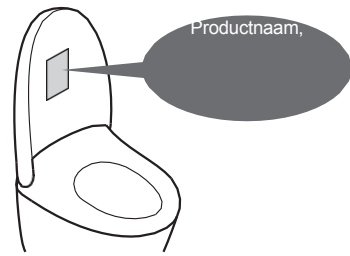

Bewaar deze

Schoon Sanitair Toilet

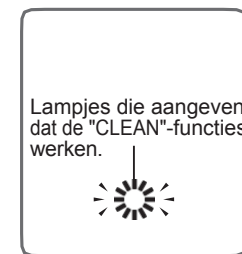

De zelfreinigingsfuncties werken automatisch. (Zie pagina's 18 en 19 voor meer informatie.)

	Terwijl u dichterbij komt	Als u gaat zitten	Als u opstaat
Geurtjes verwijderen uit de toiletput		Luchtverfrisser	Automatische geurverrijver
Reinigt de spoelbak met "ewater+"	Auto-toiletput REINIGEN		Automatische reiniging van de toiletput
Reinigt de reinigungsstaaf met "ewater+"			Automatische reiniging van de staaf

Functies	Productnaam (Model)	Onderdeelnummer	WASHLET		Ref. Pagina
			TCF802C2G	TCF801CG	
Basisfuncties	Reiniging	Reiniging achterzijde			14, 15
		Zachte reiniging achter	•	•	
		Reiniging aan de voorkant			
	Verandering de reinigingsmethode	Afstelling van de staaf			
		Aanpassing van de waterdruk			
		Oscillerende reiniging	•	•	
		Pulserende reiniging			
	Drogen	Persoonlijke instelling			
		Drogen met warme lucht	•	•	
	De temperatuur wijzigen	Temperatuurregeling	•	•	
Sanitaire functies	Geurverwijdering	Luchtverfrisser	•	•	18, 19
	"ewater+" reiniging	Auto wand CLEAN	•	•	
		Auto bowl CLEAN	•	•	
Handige functies	Spoelen	Spoelen met de afstandsbediening	•	—	14
		Automatisch doorspoelen			20, 21
	Openen en sluiten	Openen en sluiten van de toiletbril met afstandsbediening	•	•	14
		Automatisch openen/sluiten			20, 21
	Verlichting	Zacht licht	•	•	
	Verwarming van de wc-bril	Verwarmde zitting	•	•	—
	Bespaar energie door de temperatuur van de toiletbril te verlagen	Automatische energiebesparing			24, 25
		Automatische energiebesparing+	•	•	
		Timer-energiebesparing			
Onderhoud	Hoofddunit met één druk op de knop verwijderen			32, 33	
				34	
	Afneembare toiletbril	•	•	30	
	Ontkalkingsmodus			35	



Inhoudsopgave

Veiligheidsmaatregelen	4	Inleiding
Vorzorgsmaatregelen bij het gebruik.....	9	
Benaming van onderdelen	10	
Vorbereiding	12	Bediening
Basisbewerkingen	14	
Automatische functies (Reinigingsfuncties).....	18	Onderhoud
Luchtverfrisser, Automatische reiniging van de reinigungsstaaf, Automatische reiniging van de kom		
CLEAN, Komverlichting, CLEAN-indicator		
Automatische functies (Handige functies).....	20	
Automatisch doorspoelen, automatisch openen/sluiten, zacht licht		
Temperatuurregeling (Warm water, toiletbril, droger) 22		
Energiebesparende functies	24	
Onderhoud	28	
Hoofddunit	29	
Handstuk	30	
Reiniging van de stang		
Luchtverfrissingsfilter	31	Referentie
Ruimte tussen de hoofddunit en de spoelbakunit	32	
Ruimte tussen de hoofddunit en het toiletdeksel	34	
Ontkalkingsmodus	35	
Aftapkraan waterfilter	40	
Sproeikop	41	
Instellingen wijzigen	42	
Wat te doen?	62	
Als het water niet stroomt vanwege een onderbreking in de watertoevoer.....	62	
Als u de afstandsbediening	62	
Voorkomen van vorstschade	63	
Langdurig niet-gebruik	64	
Verwijdering van de gebruiksaanwijzing	66	
Problemen oplossen	67	
Technische gegevens	74	
Veiligheidsrichtlijnen	75	
Garantie	76	
Belangrijke informatie voor de gebruiker.....	78	



Veiligheidsmaatregelen

Deze voorzorgsmaatregelen zijn belangrijk voor veilig gebruik. Zorg ervoor dat u ze opvolgt en het product correct gebruikt.

Symbolen en betekenissen

	WAARSCHUWING Kan leiden tot de dood of ernstig letsel.
	LET OP Kan leiden tot letsel of materiële schade.

De volgende symbolen worden gebruikt om belangrijke veiligheidsinstructies voor het gebruik van het product aan te geven.

Symbol	Betekenis
	Dit symbool geeft een verboden gebruik van het product aan.
	Dit symbool geeft aan dat deze stap bij het gebruik van dit product verplicht is.

- Dit product is geclassificeerd als apparatuur van klasse I en moet worden geaard.
 - Installeer dit apparaat zo dat de stroomonderbreker toegankelijk is.
 - Dit apparaat is niet bedoeld voor gebruik door personen (inclusief kinderen) met verminderde fysieke, zintuiglijke of mentale capaciteiten, of een gebrek aan ervaring en kennis, tenzij zij onder toezicht staan of instructies hebben gekregen over het gebruik van het apparaat door een persoon die verantwoordelijk is voor hun veiligheid.
Kinderen moeten onder toezicht staan om ervoor te zorgen dat ze niet met het apparaat spelen.
- Gebruik de nieuwe slangset die bij dit apparaat is meegeleverd. Gebruik geen oude slangset opnieuw.



 **WAARSCHUWING**

	<p>Raak de aansluiting van het netsnoer niet aan met natte handen.</p> <ul style="list-style-type: none"> • Dit kan een elektrische schok veroorzaken. <p>Zorg ervoor dat er geen water of reinigingsmiddel op het hoofdapparaat of de aansluiting van het netsnoer terecht komt.</p> <ul style="list-style-type: none"> • Dit kan brand, een elektrische schok, oververhitting of kortsluiting veroorzaken. • Dit kan barsten in het product veroorzaken, met letsel of waterschade tot gevolg. <p>Nooit demonteren, repareren of aanpassen.</p> <ul style="list-style-type: none"> • Dit kan brand, elektrische schokken, oververhitting, kortsluiting of defecten veroorzaken. <p>Installeer het product niet op bewegende voertuigen, zoals voertuigen op wielen of boten.</p> <ul style="list-style-type: none"> • Dit kan brand, elektrische schokken, kortsluiting of storingen veroorzaken. • De toiletbril, het toiletdeksel, het hoofdapparaat of andere onderdelen kunnen losraken en eraf vallen, wat kan leiden tot letsel.
---	--

 **WAARSCHUWING**

	<p>Gebruik het product niet als er een storing optreedt.</p> <ul style="list-style-type: none"> • Schakel in geval van een storing of andere problemen de stroom uit door de hoofdschakelaar op OFF te zetten. Sluit de hoofdkraan om de watertoevoer af te sluiten. Mogelijke storingen: <ul style="list-style-type: none"> - Er lekt water uit een leiding of uit het hoofdapparaat. - Het product is gebarsten of gebroken. - Het product maakt een vreemd geluid of verspreidt een vreemde geur. - Het product geeft rook af. - Het product is abnormaal heet. - Het toiletkussen zit niet op zijn plaats. • Als u het product na een storing blijft gebruiken, kan dit brand, een elektrische schok, oververhitting, kortsluiting, letsel of waterschade veroorzaken. <p>Gebruik geen ander water dan wat is toegestaan volgens de wetten en verordeningen van de regio waar het apparaat wordt gebruikt. Gebruik uitsluitend drinkwater.</p> <p>Gebruik geen zeewater of gerecycled water.</p> <ul style="list-style-type: none"> • Dit kan huidirritatie en storingen veroorzaken. <p>Raak de aansluiting van het netsnoer niet aan tijdens onweer.</p> <ul style="list-style-type: none"> • Dit kan een elektrische schok veroorzaken. <p>Zorg ervoor dat de watertoevoerslang de aansluiting van het netsnoer niet raakt.</p> <ul style="list-style-type: none"> • Dit kan condensatie veroorzaken, wat kan leiden tot brand, een elektrische schok, oververhitting of kortsluiting. <p>Doe niets waardoor het netsnoer beschadigd kan raken. Sla niet op de netsnoeren, trek er niet aan, draai ze niet, buig ze niet overmatig, beschadig ze niet, breng er geen wijzigingen aan aan en verwarm ze niet. Plaats ook geen zware voorwerpen op de netsnoeren en zorg ervoor dat ze niet bekneld raken of worden ingeklemd.</p> <ul style="list-style-type: none"> • Het gebruik van een beschadigd netsnoer kan brand, elektrische schokken, oververhitting of kortsluiting veroorzaken. <p>Gebruik geen andere voeding dan de voorgeschreven. 220-240 V wisselstroom, 50 Hz</p> <ul style="list-style-type: none"> • Dit kan brand of oververhitting veroorzaken. <p>Om het gevaar van brandwonden, de dood door elektrische schokken, brand of ander letsel te verminderen:</p> <ul style="list-style-type: none"> - Gebruik dit product nooit als het netsnoer of de stekker beschadigd is, als het niet goed werkt, als het is gevallen of beschadigd is, of als het in water is gevallen. Stuur het product terug naar TOTO Europe GmbH voor onderzoek en reparatie. - Blokkeer nooit de luchtopeningen van het product en plaats het niet op een zachte ondergrond, zoals een bed of een bank, waar de ventilatieopeningen verstopt kunnen raken. Zorg ervoor dat de ventilatieopeningen vrij blijven van pluisjes, haren of soortgelijk materiaal. - Gebruik het apparaat nooit als u slaperig of suf bent. - Laat nooit iets vallen en steek nooit iets in een opening of slang. - Gebruik het apparaat niet buitenshuis waar spuitbussen worden gebruikt of waar zuurstof wordt toegediend. <p>Steek geen vinger of iets anders in de uitlaat voor warme lucht. Leg niets op de warme-luchtuitlaat en hang er geen kleding overheen.</p> <ul style="list-style-type: none"> • Dit kan brandwonden, een elektrische schok of een storing veroorzaken.
---	---

Veiligheidsmaatregelen (vervolg)

WAARSCHUWING	
	<p>Houd sigaretten en andere open vlammen uit de buurt van het product.</p> <ul style="list-style-type: none">• Als u dit niet doet, kan er brand ontstaan. <p>Zit niet langdurig op de stoel.</p> <ul style="list-style-type: none">• Dit kan brandwonden bij lage temperaturen veroorzaken. Om te voorkomen dat de volgende personen tijdens het gebruik brandwonden door matige hitte oplopen, moet een andere persoon de toiletbrilverwarming uitschakelen.<ul style="list-style-type: none">- Kleine kinderen, ouderen en andere gebruikers die de temperatuur niet zelf op de juiste manier kunnen instellen- Zieken, lichamelijk gehandicapten en anderen die niet vrij kunnen bewegen.- Personen die geneesmiddelen gebruiken die slaperigheid veroorzaken (slaapmiddelen of verkoudheidsmiddelen), personen die veel hebben gedronken, personen die ernstig vermoeid zijn en iedereen die het risico loopt in slaap te vallen. <p>Knip het snoer dat het hoofdapparaat met de basisplaat verbindt niet door.</p> <ul style="list-style-type: none">• Dit kan brand, elektrische schokken, oververhitting, kortsluiting of defecten veroorzaken.
	<p>Om het risico op brandwonden, de dood door elektrische schokken, brand of ander letsel te verminderen:</p> <ul style="list-style-type: none">- Er is nauwlettend toezicht nodig wanneer dit product wordt gebruikt door of in de buurt van kinderen of invaliden.- Gebruik dit product uitsluitend voor het beoogde doel, zoals beschreven in deze handleiding. Gebruik geen accessoires die niet door de fabrikant worden aanbevolen.- Houd het netsnoer uit de buurt van hete oppervlakken.- Sluit dit product alleen aan op een correct geaarde voedingseenheid (apparaat).- De tank mag alleen met water worden gevuld. <p>Dit is een elektrisch apparaat. Installeer het niet op een plek waar het product in aanraking kan komen met water, of op een plek waar de luchtvochtigheid zo hoog is dat er condens op het oppervlak van het product kan ontstaan. Als u het product in een badkamer gebruikt, zorg dan voor een ventilator of ventilatieopening en zorg voor een goede luchtstroom in de badkamer.</p> <ul style="list-style-type: none">• Als u dit niet doet, kan dit brand of een elektrische schok veroorzaken. <p>Sluit het product altijd aan op de koudwatertoevoer.</p> <ul style="list-style-type: none">• Aansluiting op de warmwatertoevoer kan brandwonden en schade aan de apparatuur veroorzaken. <p>Controleer of het netsnoer correct is aangesloten.</p> <ul style="list-style-type: none">• Als u dit niet doet, kan dit brand, oververhitting of kortsluiting veroorzaken. (Houd bij de installatie van dit product rekening met de lokale wet- en regelgeving met betrekking tot installatie.) <p>Als het netsnoer beschadigd is, voorkom dan gevaar door het te laten vervangen door de reparatiedienst van de fabrikant of een gelijkwaardige specialist.</p> <p>Zet de aan/uit-schakelaar altijd op OFF vóór onderhoud of inspectie.</p> <ul style="list-style-type: none">• Als u dit niet doet, kan dit leiden tot elektrische schokken of storingen. <p>Zet de hoofdschakelaar op "OFF" voordat u het hoofdapparaat verwijdert.</p> <ul style="list-style-type: none">• Als u dit niet doet, kan dit brand of een elektrische schok veroorzaken. <p>Als er uitgelekte accuvloeistof op uw lichaam of kleding terecht komt, spoel deze dan af met schoon water.</p> <ul style="list-style-type: none">• De vloeistof kan uw ogen of huid beschadigen.

WAARSCHUWING	
	<p>Gebruik het product niet als het hoofdapparaat onstabiel staat.</p> <ul style="list-style-type: none">• Dit kan ertoe leiden dat het hoofdapparaat losraakt en valt, met letsel tot gevolg. (Als er speling zit in de hoofdunit, neem dan contact op met de installateur, de verkoper of de klantenservice van TOTO. Zie de contactgegevens op de achterkant.) <p>Raak het beschadigde gedeelte niet aan als het product beschadigd is.</p> <ul style="list-style-type: none">• Dit kan een elektrische schok of letsel veroorzaken. Vervang het onmiddellijk. <p>Oefen geen sterke kracht of mechanische schokken uit en ga niet op de toiletbril, het toiletdeksel of de hoofdunit staan. Plaats ook geen zware voorwerpen op de toiletbril, het toiletdeksel of de hoofdunit.</p> <ul style="list-style-type: none">• Als u dit doet, kan het apparaat barsten of losraken en vallen, met letsel tot gevolg.• Dit kan het product beschadigen en letsel of waterschade veroorzaken. <p>Til dit product niet op aan de toiletbril of het deksel.</p> <p>Til de toiletbril of het deksel niet op terwijl er voorwerpen op het apparaat liggen.</p> <ul style="list-style-type: none">• Dit kan ertoe leiden dat het hoofdapparaat losraakt en valt, met letsel tot gevolg. <p>Om het risico op dodelijke elektrische schokken te verminderen:</p> <ul style="list-style-type: none">- Niet gebruiken tijdens het baden.- Plaats of bewaar het product niet op een plek waar het kan vallen of in een bad of wasbak kan worden getrokken.- Leg het product niet in water of andere vloeistoffen en laat het er niet in vallen.- Probeer het product niet terug te halen als het in het water is gevallen. Zet de stroomonderbreker op het verdeelbord op UIT. <p>Gebruik voor het onderhoud van de kunststof onderdelen (hoofdunit enz.) of de watertoevoerslang een neutraal afwasmiddel verdund met water. Gebruik geen van de volgende middelen. Toiletreiniger, huishoudelijke reiniger, benzeen, verfverdunder, reinigingspoeder of een nylon schrobborstel.</p> <ul style="list-style-type: none">• Deze producten kunnen het plastic beschadigen of doen barsten, wat kan leiden tot letsel of storingen.• Deze producten kunnen de watertoevoerslang beschadigen en een waterlek veroorzaken. <p>Om een plotseling waterlek te voorkomen, mag u de afvoerkraan van het waterfilter niet verwijderen wanneer de afsluitklep openstaat.</p> <ul style="list-style-type: none">• Als u dit toch doet, zal er water uit spuiten. (Raadpleeg pagina 40 voor instructies over het reinigen van de afvoerklep van het waterfilter.) <p>Vouw of knik de waterslang niet; beschadig deze niet door er met een scherp voorwerp in te snijden.</p> <ul style="list-style-type: none">• Dit kan waterlekage veroorzaken. <p>Installeer de basisplaat niet als deze niet is bevestigd.</p> <ul style="list-style-type: none">• Dit kan schade veroorzaken.

Veiligheidsmaatregelen (vervolg)

LET OP



Sluit altijd de afsluitklep als er een waterlek optreedt.

Als de omgevingstemperatuur naar verwachting tot 0 °C of lager zal dalen, moet u voorkomen dat de leidingen en slangen door bevriezing beschadigd raken.

- Bevoren waterleidingen kunnen ervoor zorgen dat de hoofdunit en de leidingen breken, wat kan leiden tot een waterlek.
- Regel de kamertemperatuur om te voorkomen dat de leidingen en slangen bevroren tijdens koude maanden.
- Laat het water weglopen.

Wanneer u het product lange tijd niet gebruikt, sluit dan de afsluitklep, laat het water uit de hoofdunit en de watertoevoerslang weglopen en zet vervolgens de aan/uit-schakelaar op "OFF".

- Laat het product eerst weer vollopen met water voordat u het opnieuw gebruikt. Anders kan het water in de tank verontreinigd raken en huidirritatie of andere problemen veroorzaken. (Zie pagina 65 voor instructies over het bijvullen van het water.)
- Als u het apparaat ingeschakeld laat staan, kan dit brand of oververhitting veroorzaken.

Zorg er bij het installeren van de afvoer kraan van het waterfilter voor dat deze stevig in de juiste positie is vastgedraaid.

- Als u deze niet goed vastdraait, kan er een waterlek ontstaan.

Als de toiletput verstopt is, zet u de stroomschakelaar op UIT en verwijdert u de verstopping.

- Als de functie "Automatisch doorspoelen" is geactiveerd, kan het afvalwater in de toiletput overlopen, dit kan leiden tot waterschade.
- Gebruik in de handel verkrijgbaar gereedschap dat is bedoeld voor het ontstoppen van de toiletput om de verstopping te verhelpen.

Druk het hoofdapparaat stevig op de basisplaat.

- Druk het hoofdapparaat in totdat u een klik hoort en trek het vervolgens iets naar u toe om te controleren of het product goed vastzit.
- Als u dit niet doet, kan de hoofdeenheid losraken, wat letsel tot gevolg kan hebben.

Controleer de plus- en mintekens op de batterijen voordat u ze plaatst.

Verwijder lege batterijen onmiddellijk. Bij het vervangen van de batterijen:

Vervang beide batterijen door nieuwe.

Gebruik voor beide nieuwe batterijen hetzelfde merk (elk beschikbaar merk).

- Als u dit niet doet, kunnen de batterijen gaan lekken, warmte ontwikkelen, barsten of ontbranden.

Verwijder de batterijen uit de afstandsbediening wanneer het product gedurende langere tijd niet wordt gebruikt.

- Als u dit niet doet, kan er vloeistof uit de batterijen lekken.

Voorzorgsmaatregelen bij het gebruik

Om storingen te voorkomen

- **Blokkeer de bewegingssensor of de zender of ontvanger van de afstandsbediening niet.**

< Over de lichaamssensoren >

Er worden twee soorten lichaamssensoren gebruikt.

• Lichaamssensor A detecteert veranderingen in warmte.

- Detectie kan moeilijk zijn wanneer de kamertemperatuur hoger is dan 30 °C, bijvoorbeeld in de zomer.
- Wanneer er direct zonlicht op het sensorgebied valt of er een verwarming in de badkamer wordt gebruikt, kan de sensor door de warmte onjuist detecteren, wat resulteert in het automatisch in werking treden van functies zoals het automatisch openen en sluiten van het deksel.
- Wanneer de badkamerdeur openstaat, kan de sensor mensen die langs de voorkant of zijkant van het toilet lopen.

• Lichaamssensor B detecteert wanneer iemand voor de toiletput staat.

- Lichaamssensor B zendt een infraroodstraal uit zoals weergegeven in de afbeelding. Wanneer iemand in de baan van deze infraroodstraal komt, detecteert de sensor de persoon.
- * Detectie door de sensor kan moeilijk zijn wanneer het toilet wordt gebruikt door iemand die klein is, zoals een kind.

Lichaamssensor A

Lichaamssensor B

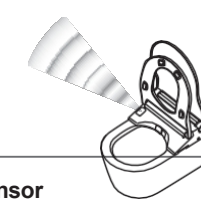
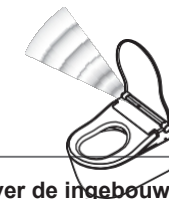

Over de ingebouwde zitsensor

Wanneer u op de toiletbril gaat zitten, wordt de zitsensor ingeschakeld, waardoor u verschillende functies kunt gebruiken.

(De geurverrijver start wanneer de

zitsensor een detectie uitvoert.)

- Ga zo zitten dat uw huid direct contact maakt met de stoelsensor. De stoelsensor werkt mogelijk niet goed als er een stoelhoes of kleding tussen zit. Waterdruppels die zich op de stoelsensor ophopen, kunnen ervoor zorgen dat het hoofdapparaat niet goed functioneert. Veeg eventuele waterdruppels op de sensor.

<Detectiebereik>

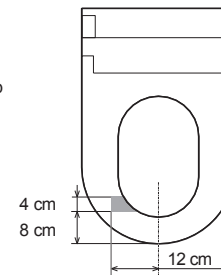

Om schade te voorkomen

- Veeg de plastic delen, zoals het hoofdapparaat en de afstandsbediening af met een zachte doek die goed is uitgewrongen met water.

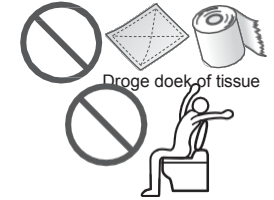

- Leun niet tegen het toiletdeksel.

Om storingen en defecten te voorkomen

- Zet de aan/uit-schakelaar op OFF als er kans op blikseminslag is.
- Een toiletbril of een deksel voor het toilet kan niet worden gebruikt. (De sensoren van de bril werken mogelijk niet goed. Bovendien (de wc-bril en het deksel gaan mogelijk niet goed open of dicht.)



- U mag niet op het hoofdapparaat, de toiletbril of de sproeikop plassen. (Dit kan storingen of verkleuring veroorzaken.)
- Oefen geen sterke kracht uit op het bedieningspaneel van de afstandsbediening.
- Als u een toiletreiniger gebruikt om het toilet schoon te maken, spoel deze dan binnen 3 minuten weg en laat de toiletbril en het deksel open. (Als damp van een toiletreiniger in het hoofdapparaat terecht komt, kan dit een storing veroorzaken.)
 - Veeg eventuele resten van het reinigingsmiddel van de toiletput af.
- Gebruik het product niet als het toiletdeksel is verwijderd.
- Stel het product niet bloot aan direct zonlicht. (Dit kan leiden tot kleurveranderingen, onregelmatige stoeltemperatuur, storingen in de afstandsbediening of storingen in het product als gevolg van de temperatuurverandering.)
- Gebruik radio's en dergelijke uit de buurt van het product. (Het product kan storing veroorzaken in het radiosignaal signaal.)
- Als u een zitverhoger voor baby's of een zachte kinderstoel gebruikt, verwijder deze dan na gebruik. (Als u deze geïnstalleerd laat, kunnen sommige functies mogelijk niet worden gebruikt.)
- Oefen geen kracht uit op de afstandsbediening. (Dit kan storingen veroorzaken.)
 - Om te voorkomen dat de afstandsbediening valt, plaatst u deze in de houder wanneer u hem niet gebruikt. Zorg ervoor dat hij niet in aanraking komt met water.
- Plaats niets op de toiletbril. Druk er bovendien niet met de hand op. (Als u dit doet, kan de zitsensor worden geactiveerd, waardoor de vloer nat kan worden als de knoppen op de afstandsbediening worden aangeraakt en er warm water uit de sproeikop komt.)

Over reiniging van de achterkant, zachte reiniging van de achterkant en reiniging van de voorkant

- **Deze functies spoelen afvalstoffen en vuil weg uit een specifiek deel van uw lichaam.**
- **Reinig niet te veel of te lang.** Dit kan normale bacteriën wegspoelen, waardoor het evenwicht van de bacteriën in uw lichaam wordt verstoord.
- **Mensen die medische behandeling of therapie ondergaan in dit specifieke gebied, dienen voor gebruik hun arts te raadplegen.**

*1 Geldt alleen voor toiletten met een "automatische spoelfunctie"

Onderdelen

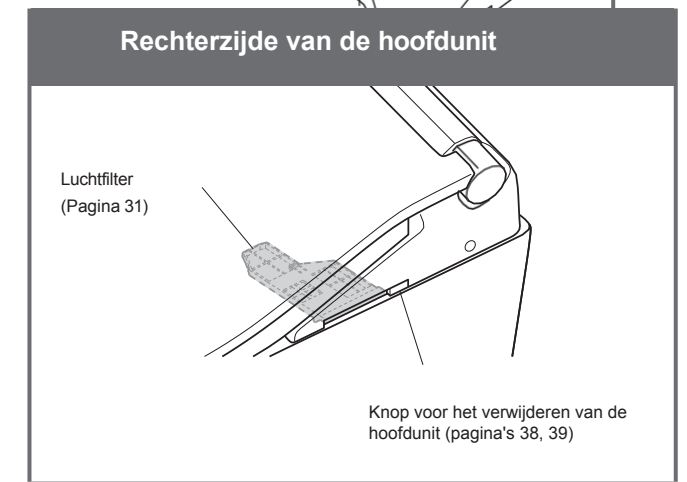
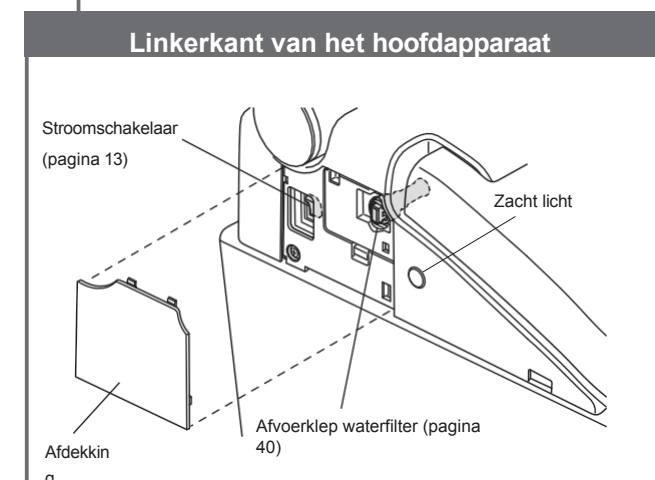
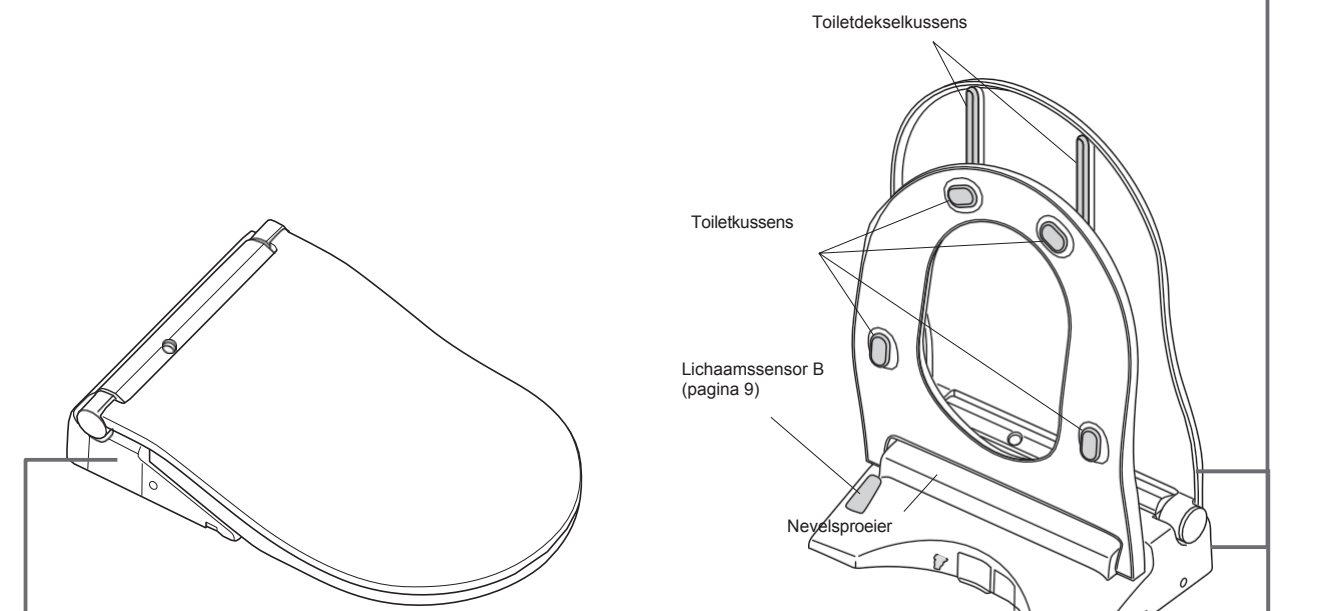
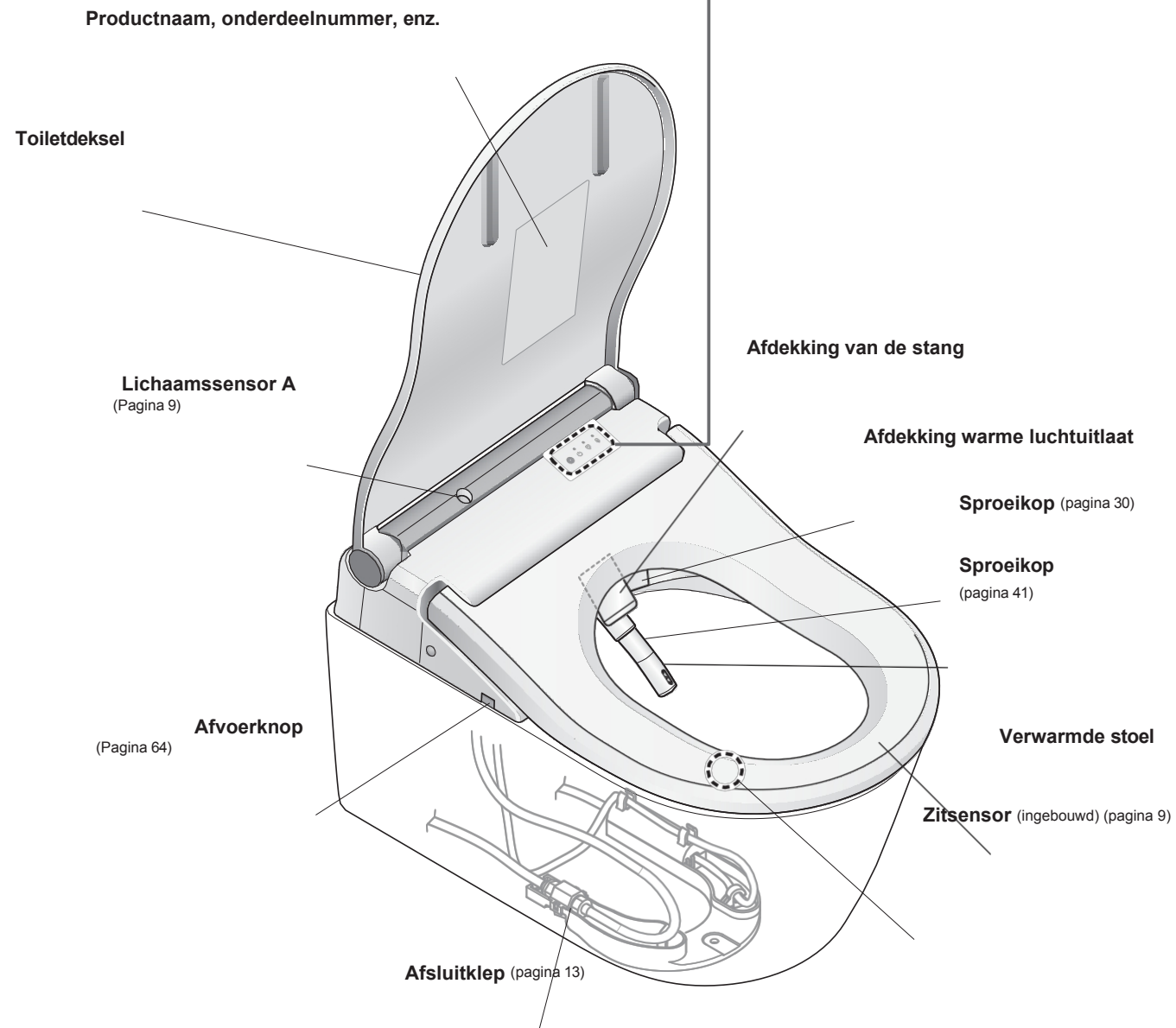
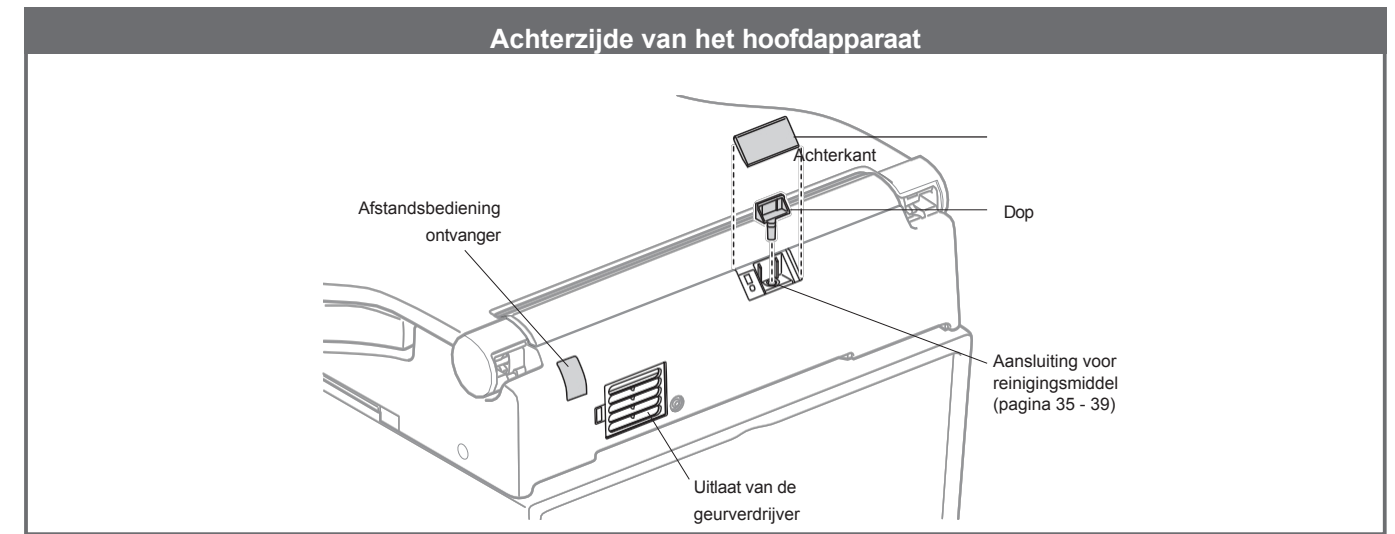
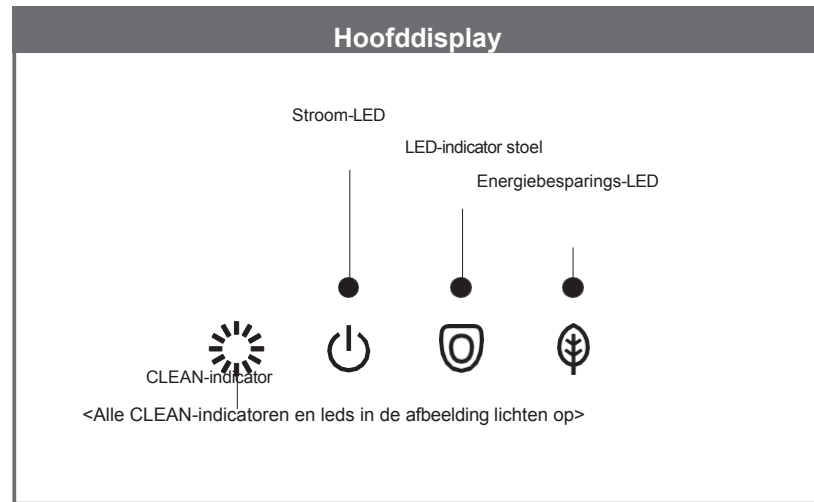

De beschrijvingen in deze handleiding zijn gebaseerd op de afbeeldingen van de TCF802C2G.

1. Plaats de batterij

1 Haal de afstandsbediening uit de hanger.

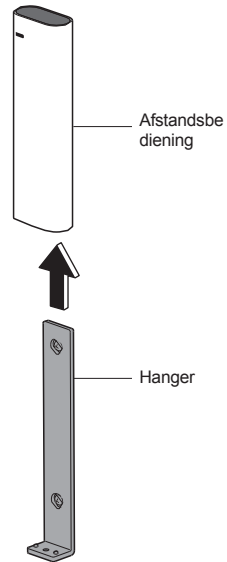

2 Open het batterijklepje en plaats twee AA-batterijen.

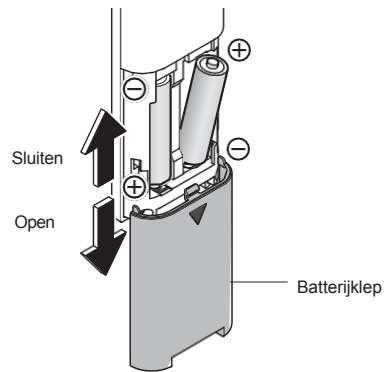

- Als de batterijen correct zijn geplaatst, verschijnen de temperatuurniveaus op het display van de afstandsbediening (achterkant).
 - Als de temperatuurniveaus niet worden weergegeven, voer dan stap 3 uit van "Taal" op pagina 56.
- Het display gaat uit wanneer er gedurende ongeveer 60 seconden of langer.

3 Bevestig de afstandsbediening aan de houder.

- Over de batterijen
 - Gebruik droge alkalinebatterijen.
 - Volg de "Veiligheidsmaatregelen" om te voorkomen dat de batterijen barsten of vloeistof lekken. (Pagina's 6, 8)

Als de afstandsbediening is beveiligd (ter bescherming tegen diefstal)

1 Verwijder de schroef uit de bevestiging van de afstandsbediening.

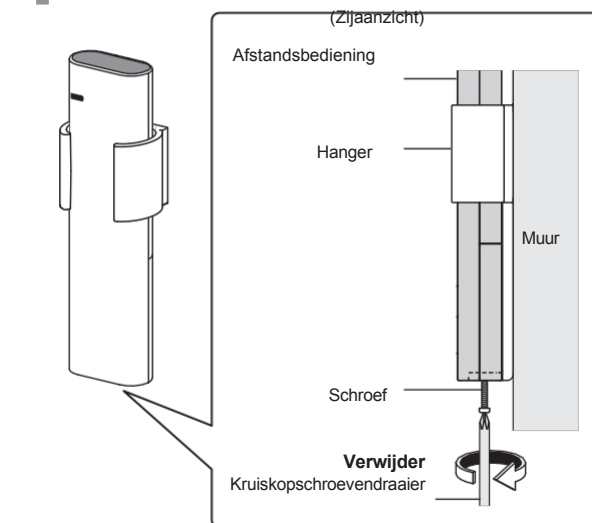

2 Verwijder de afstandsbediening van de hanger.

- Om de afstandsbediening weer vast te zetten
 - Draai de schroef vast en zet deze vast. (Te strak aandraaien kan schade aan onderdelen zoals de ophangbeugel veroorzaken.)

2. Schakel de stroom in

1 Zet de stroomonderbreker op het verdeelbord op AAN.

- De staaf schuift uit en trekt zich vervolgens weer terug.

2 Controleer of het "Power"-lampje brandt.

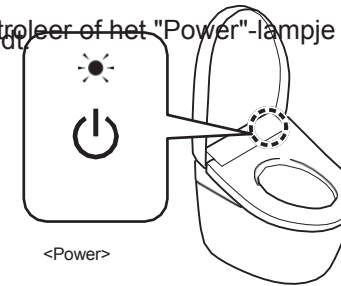

<Als het lampje niet brandt>

(1) Verwijder het deksel aan de linkerkant van het hoofdapparaat en zet de aan/uit-schakelaar op ON.

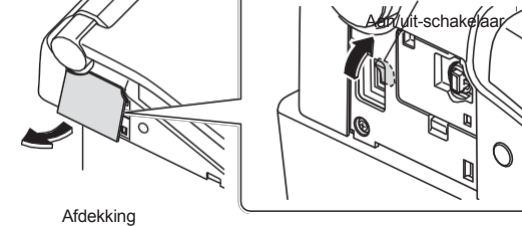

(2) Plaats de afdekking terug. (Pagina 29)

<Als het lampje uit is, maar de aan/uit-schakelaar op "ON" staat>

- Zet "Power" op "ON" met de afstandsbediening.

Bediening via de achterkant van de afstandsbediening

Houd de knop "Power ON/OFF" ongeveer 3 seconden of langer ingedrukt.

Bediening via de voorkant van de afstandsbediening

- Aanbevolen als de afstandsbediening is beveiligd tegen diefstal.
 - Druk ongeveer 10 seconden of langer op de knop "Oscillerende reiniging".

Om het apparaat uit te schakelen

Verwijder het deksel aan de linkerkant van het hoofdapparaat, en zet de aan/uit-schakelaar op "OFF".

- Het "Power"-lampje gaat uit.

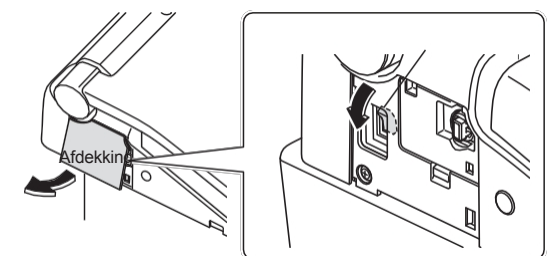

3. Open de afsluitklep

Draai de afsluitklep volledig open.

1

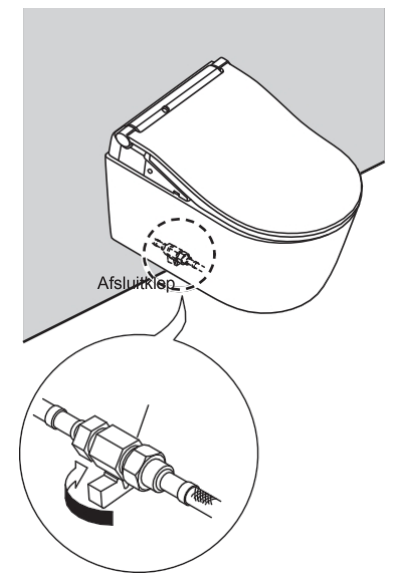

Basisbediening

Bedien de knoppen op de afstandsbediening; er klinkt een piepje wanneer het hoofdapparaat het signaal ontvangt.

Doorspoelen

- "Volledig spoelen" Voert een volledige spoeling uit.
- "Lichte spoeling" Voert een lichte spoeling uit.

Openen en sluiten

- "Toiletbril openen en sluiten" Opent en sluit de toiletbril.

Opmerking
Wanneer Auto openen/sluiten is ingesteld op "UIT".

- Het toiletdeksel gaat open/dicht wanneer u op de knop drukt.
- Hoofd de knop langer dan 1 seconde ingedrukt om de wc-bril te openen of te sluiten.

Stoppen

- "Stoppen" Stopt de werking.

Reiniging

- "Reiniging achter" Reinigt uw achterwerk.
- "Zachte reiniging van de achterkant" Reinigt uw achterkant met milde waterdruk.

• De instelling wisselt tussen [achter] en [voor] telkens wanneer de knop wordt ingedrukt.

- "Reiniging voor" Dient als bidet voor dames.

Drogen

- "Drogen met warme lucht" Droogt uw achterwerk.

"Sproeikop CLEAN"

Reinigt de sproeikop met "ewater+".

• De sproeikop kan automatisch worden gereinigd wanneer u de reinigingsfuncties gebruikt (Achterreiniging, Voorreiniging, enz.). (Pagina 18)

• Functies die worden geactiveerd wanneer een knop wordt ingedrukt tijdens "Achterreiniging", "Zachte achterreiniging" of "Voorreiniging".

Opmerking
Door achterover op de toiletbril te leunen, kunt u de positie van de sproeikop gemakkelijker aanpassen en spatten verminderen.

"Oscillerende reiniging" De wand beweegt heen en weer om uw achterwerk grondig te reinigen.

• De instelling wisselt tussen "AAN" en "UIT" telkens wanneer de knop wordt ingedrukt.

"Pulsreinigingen" Reinigt met een wisselende waterdruk tussen zacht en krachtig.

• De instelling wisselt tussen "AAN" en "UIT" telkens wanneer de knop wordt ingedrukt.

- De "Waterdrukinstelling", "Stelpijpstandinstelling" en "Persoonlijke instelling"

Deze functies worden bediend door te vegen.

"Persoonlijke instellingen"

U kunt uw voorkeursinstellingen voor "Waterdruk", "Stand van de sproeikop" en "Temperatuur warm water" opslaan.

- Een instelling opslaan → Pagina 60
- Gebruiken

(Veeg naar links) (Veeg naar rechts)

Selecteer 1 of 2 links rechts en druk op de knop voor de reinigingsstand die u wilt gebruiken.

• De lampjes "Staaftpositie" en "Waterdruk" gaan ongeveer 10 seconden branden in de ingestelde stand, en de "Watertemperatuur" display.

• Functies die worden geactiveerd wanneer een knop wordt ingedrukt tijdens "Achterreiniging", "Zachte achterreiniging" of "Voorreiniging".

Opmerking
• Door achterover op de toiletbril te leunen, kunt u de positie van de sproeikop gemakkelijker aanpassen en spatten verminderen.

"Waterdruk instellen"

U kunt kiezen uit 5 niveaus van waterdruk.

• De instelling verandert met één niveau telkens wanneer u naar links of rechts veegt.

[-] Zachter

[+] Sterker

• Nadat u hebt geveegd om de instelling "Waterdrukregeling" te wijzigen, licht de ingestelde stand 10 seconden op.

• Er knippert ook ongeveer 10 seconden een lampje om de huidige instelling aan te geven wanneer een van de reinigingsknoppen (achterkant reiniging, zachte reiniging achter, reiniging voor) worden ingedrukt.

"Aanpassing van de staaftpositie"

U kunt kiezen uit 5 niveaus voor de staaftpositie tussen de voor- en achterkant.

• De instelling verandert met één niveau telkens wanneer u naar links of rechts veegt.

[▲] Gaat naar de voorkant

[▼] Verplaatst naar de achterkant

• Nadat u hebt geveegd om de instelling "Aanpassing staaftpositie" te wijzigen, licht de ingestelde positie 10 seconden op.

• Er knippert ook ongeveer 10 seconden een lampje om de huidige instelling aan te geven wanneer een van de reinigingsknoppen (reinigingsknop achter, zachte reiniging, reiniging aan de voorkant) wordt ingedrukt.

*1 Behalve TCF801CG
*2 Afstandsbediening (voorkant, bovenkant)

Dit gedeelte biedt een overzicht van de instellingen die met de afstandsbediening kunnen worden geconfigureerd.

- Raadpleeg de betreffende pagina's voor gedetailleerde beschrijvingen.

Achterkant van de afstandsbediening

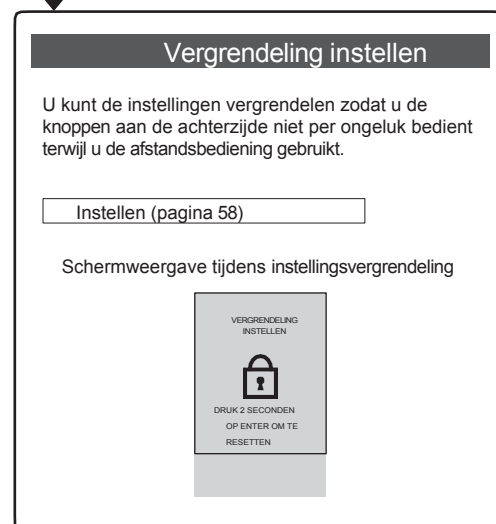
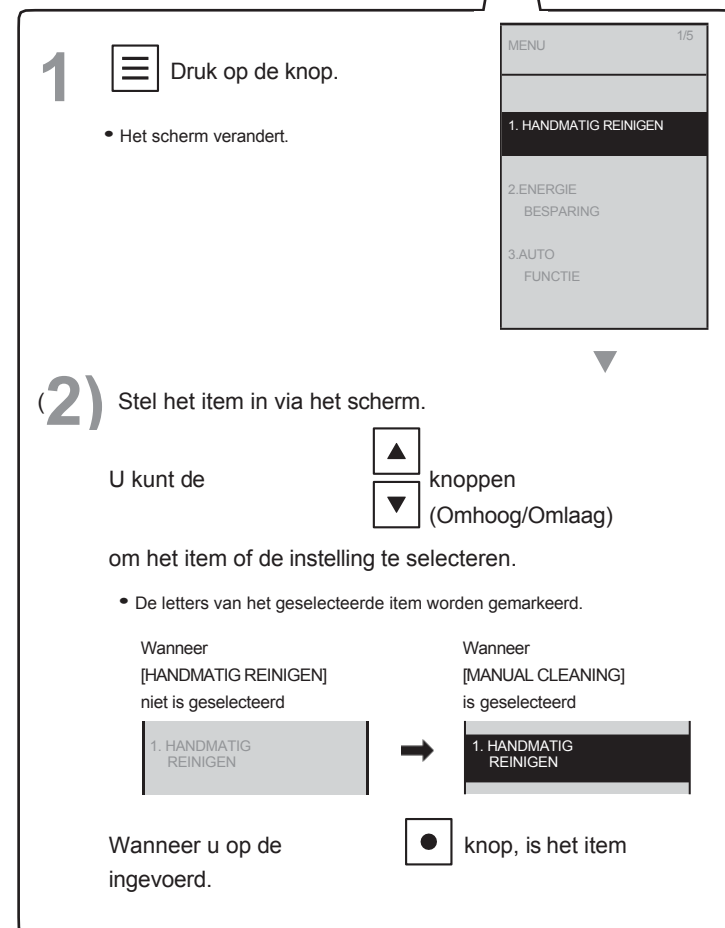
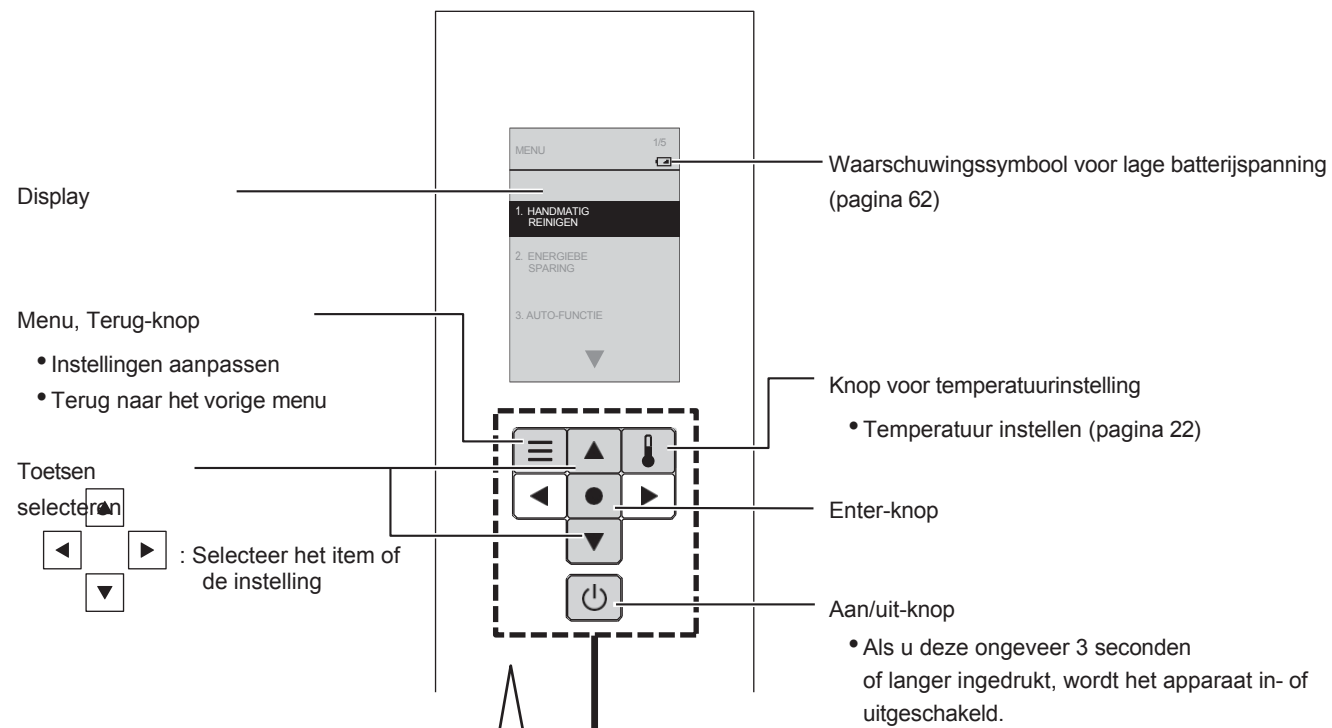

terug wilt naar het vorige item, drukt u op

op de knop.

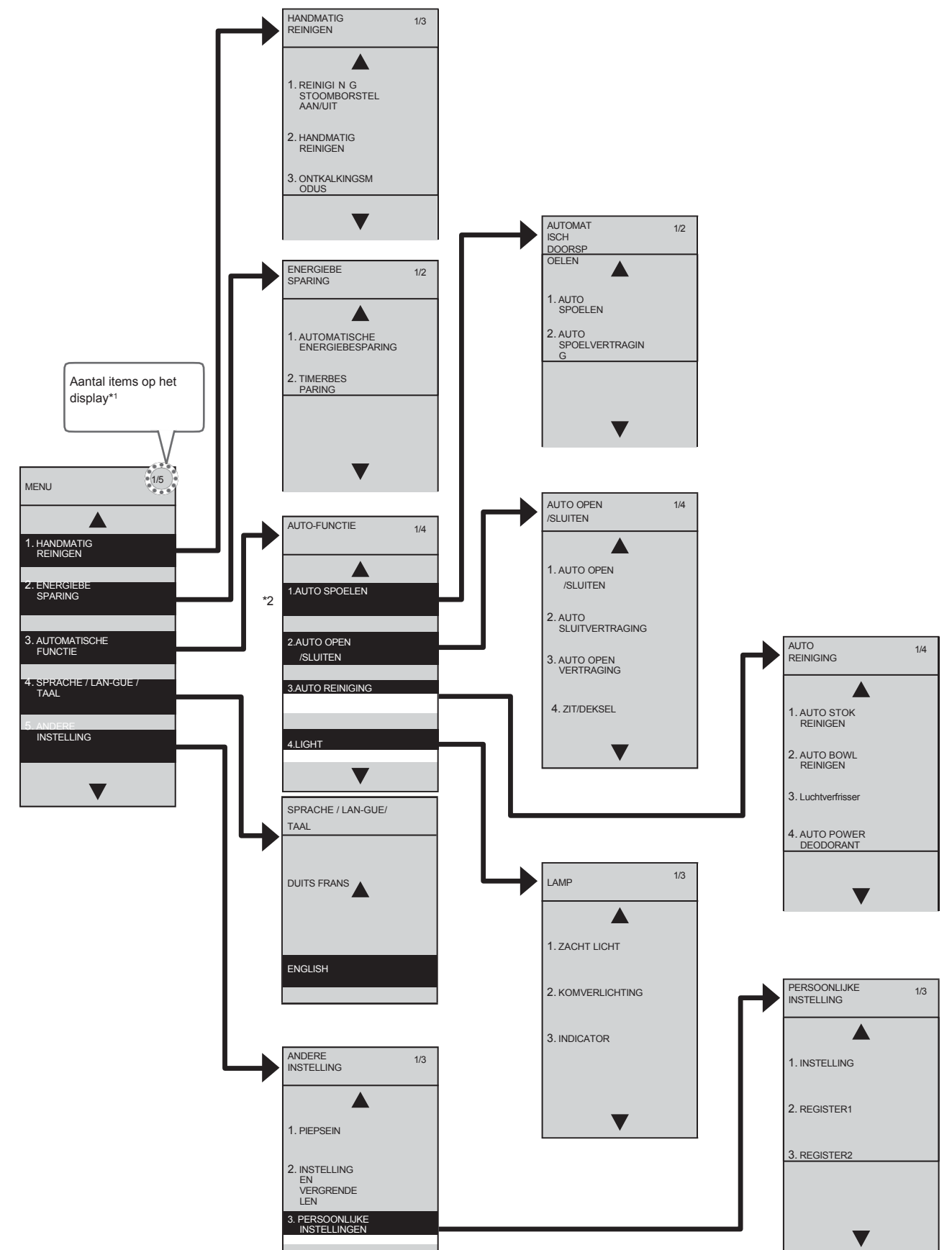

Automatische functies

Reinigingsfuncties

"ewater+"¹ wordt automatisch gebruikt om de staaf en de kom te reinigen.

• De werking met de standaardinstellingen wordt hieronder.

Als u dichterbij komt



Als u gaat zitten²



Als u opstaat²



Lampjes die aangeven dat de "CLEAN"-functies actief zijn.

■ Lampje kom
Lichtjes die aangeven dat de automatische komreïning en de automatische staafreïning actief zijn.

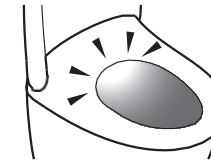

■ CLEAN-indicator
Lampjes die aangeven dat de "clean"-functies actief zijn.

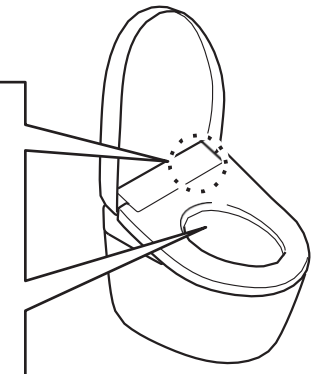

■ Instellingen wijzigen instellingen

"ewater+" kan ook worden gebruikt door op de knop van de afstandsbediening te drukken

■ Opmerking

<p>Verwijderen van geurtjes in de kom</p> <h3>Luchtverfrisser</h3>	<p>Start de geurverrijver</p>	<p>Start de automatische uitschakeling geurverrijver (Na ongeveer 10 seconden) → Het stopt na ongeveer 60 seconden</p>	<p>• Het geurfilter moet regelmatig worden onderhouden. (Pagina 31)</p>	<ul style="list-style-type: none"> • "Luchtverfrisser" AAN/UIT • "Automatische geurverrijver" AAN/UIT (Zie pagina 52 voor alle)
<p>Reinigt de staaf met "ewater+"¹</p> <h3>Automatische staaf REINIGEN</h3>		<p>Reinigt de sproeikop automatisch (Na ongeveer 25 seconden) Alleen wanneer de reinigingsfunctie wordt gebruikt. → De staafschuif uit "ewater+"¹ komt eruit de voet van de staaf</p>	<p>• Wanneer de reinigingsfuncties (Achter en voorreïning enz.) niet in 8 uur niet is gebruikt, is de zuigbuis automatisch gereïngd. (Er komt water uit rond de staaf.) uit</p>	<ul style="list-style-type: none"> • "Auto wand CLEAN" AAN/UIT (pagina 50)
<p>Reinigt de kom met "ewater+"¹</p> <h3>Auto-kom CLEAN</h3>	<p>Voorverneveling → Anevelis gespoten binnen de komunitom maak het meer moeilijk voor vuil naazich houden</p>	<p>Naverneveling CLEAN) Als de reinigingsfuncties niet worden gebruikt, is de na-verneveling begint na ongeveer 25 seconden. → "ewater+"¹ er wordt nevel verstoven op de komunit</p>	<ul style="list-style-type: none"> • De voor- en naverneveling zijn niet gespoten als de wc-bril open is. (Na auto wand) • De pre-mist werkt ongeveer 90 seconden nadat de na-nevel is klaar. • Wanneer de reinigingsfunctie (achter en Reiniging voorzijde enz.) niet wordt gebruikt voor ongeveer 8 uur, wordt er automatisch nevel op de schaalunit. 	<ul style="list-style-type: none"> • "Auto bowl CLEAN" AAN/UIT (pagina 50)
<h3>Verlichting toiletspot</h3>	<p>Licht op tijdens pre-nevel</p>	<p>Licht op tijdens auto-staaf REINIGEN en na-nevel</p>		<ul style="list-style-type: none"> • "Bowl light" AAN/UIT (pagina 54)
<h3>CLEAN indicator</h3>	<p>(Licht op)</p>	<p>(Licht op in een cyclus)</p>	<ul style="list-style-type: none"> • Het lampje brandt continu of knippert wanneer "Auto wand CLEAN", "Auto bowl CLEAN" of "Auto power deodorizer" is in werking. <p>(Licht alleen op wanneer de toiletbril niet in gebruik is)</p>	<ul style="list-style-type: none"> • "CLEAN-indicator" AAN/UIT (pagina 54)

Voor de wand

Druk op de knop "Wand CLEAN"
(Na het reinigen van de staaf komt er water uit rondom de staaf.)

• Om de zuigbuis in uitgeschoven toestand te reinigen.
→ "Reïning van de reinigingsstaaf" (pagina 30)

Voor spoelbak (handmatig reinigen)

- 1 Druk op.
- 2 Selecteer [HANDMATIG REINIGEN].
- 3 Druk op.
 Selecteer [HANDMATIG REINIGEN].
 Druk op.

("ewater+"-nevel wordt op de spoelbak gespoten)

Opmerking

- Deze functie kan niet worden gebruikt wanneer de sproeikop is uitgeschoven of wanneer u op de toiletbril zit.

*1 Wat wordt bedoeld met "ewater+"?
Dit water, dat hypochloorzuur bevat dat wordt gegenereerd uit chloride-ionen in leidingwater, wordt op grote schaal gebruikt voor het reinigen en desinfecteren van bijvoorbeeld voedsel, keukengerei en babyflesjes.

- Bronwater levert mogelijk niet het gewenste effect. (Omdat het gehalte aan chloride-ionen laag is.)
- "ewater+" helpt vuile oppervlakken te minimaliseren, maar maakt schoonmaken niet overbodig.
- Het effect en de duur variëren afhankelijk van de gebruiksomgeving en -omstandigheden.

*2 Er komt water uit de omgeving van de staaf.

Automatische functies

Handige functies

Er zijn diverse automatische functies beschikbaar.

- De werking met de standaardinstellingen wordt hieronder.

Wanneer u

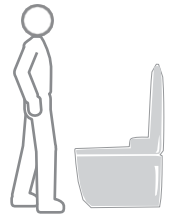

Als u gaat zitten



Als je opstaat



Terwijl je wegloopt

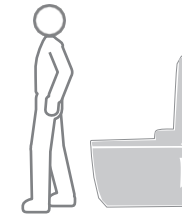

■ Opmerking

■ Instellingen wijzigen instellingen

Automatisch doorspoelen
Automatisch doorspoelen*1

Bij gebruik van de toiletbril



Bij staand gebruik



- Automatisch doorspoelen is in de volgende gevallen niet beschikbaar.
 - Ongeveer 60 seconden nadat het toilet is doorgespoeld. (Als er 60 seconden zijn verstreken, spoel dan met de afstandsbediening.)
 - Wanneer de tijd die op de toiletbril wordt doorgebracht of voor de toiletspot wordt gestaan minder dan ongeveer 6 seconden bedraagt. (Spoel door met de afstandsbediening.)
- De spoelkracht varieert afhankelijk van hoe lang je op de wc-bril zit.
 - Ongeveer 6 tot 30 seconden: "Lichte spoeling"
 - Ongeveer 30 seconden of langer: "Volledige spoeling"

- "Automatisch doorspoelen" AAN/UIT
- "Vertraging automatisch doorspoelen" (5 seconden, 10 seconden of 15 seconden)
(Zie pagina 44 voor alle modellen)

Het toiletdeksel openen automatisch

Automatisch openen / dicht

Bij gebruik van de toiletbril

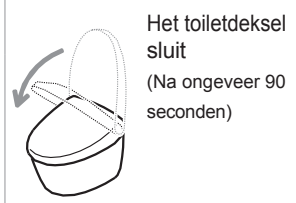
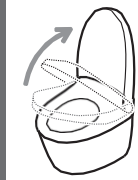

Bij staand gebruik

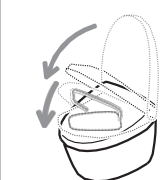
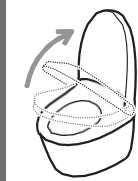

- Wanneer het toiletdeksel met de afstandsbediening of met de hand wordt gesloten, kan het gedurende ongeveer 15 seconden niet automatisch openen. (Open en sluit het deksel handmatig.)
- Wanneer u niet op de toiletbril zit, of wanneer u er kort op zit of voor de toiletspot staat, duurt het ongeveer 5 minuten voordat het deksel automatisch sluit.

- "Automatisch openen/sluiten" AAN/UIT
- "Vertraging automatisch sluiten" (25 seconden of 90 seconden)
(Zie pagina 46 voor alle)
- "Vertraging automatisch openen" (15 seconden, 30 seconden of 90 seconden)
- "Zitting/deksel" (Deksel/Zitting - Deksel)
(Zie pagina 48 voor alle)

De binnenkant van de badkamer verlichten met zacht licht

Zacht licht

Licht op in de middelste stand



Licht op in de hoge stand



Licht op in de middelste stand
(Ongeveer 90 seconden)



Licht brandt in de lage stand
(Gaat na ongeveer 5 seconden uit.)



- "Zacht licht" AAN/UIT
(pagina 54)

*1 Behalve TCF801CG

Temperatuurregeling

Warm water, toiletbril, drogen

Er kunnen vijf verschillende temperatuurniveaus worden ingesteld, van hoog naar laag, plus de stand "UIT".

1 Haal de afstandsbediening van de hanger.

- Als de afstandsbediening is beveiligd om diefstal te voorkomen (pagina 12)

2 Druk.

3 Selecteer het item dat u wilt instellen.

4 Selecteer het temperatuurniveau.

<Instellingen voltooid>

5 Bevestig de afstandsbediening in de houder.

- Als de afstandsbediening is bevestigd om diefstal te voorkomen (pagina 12)

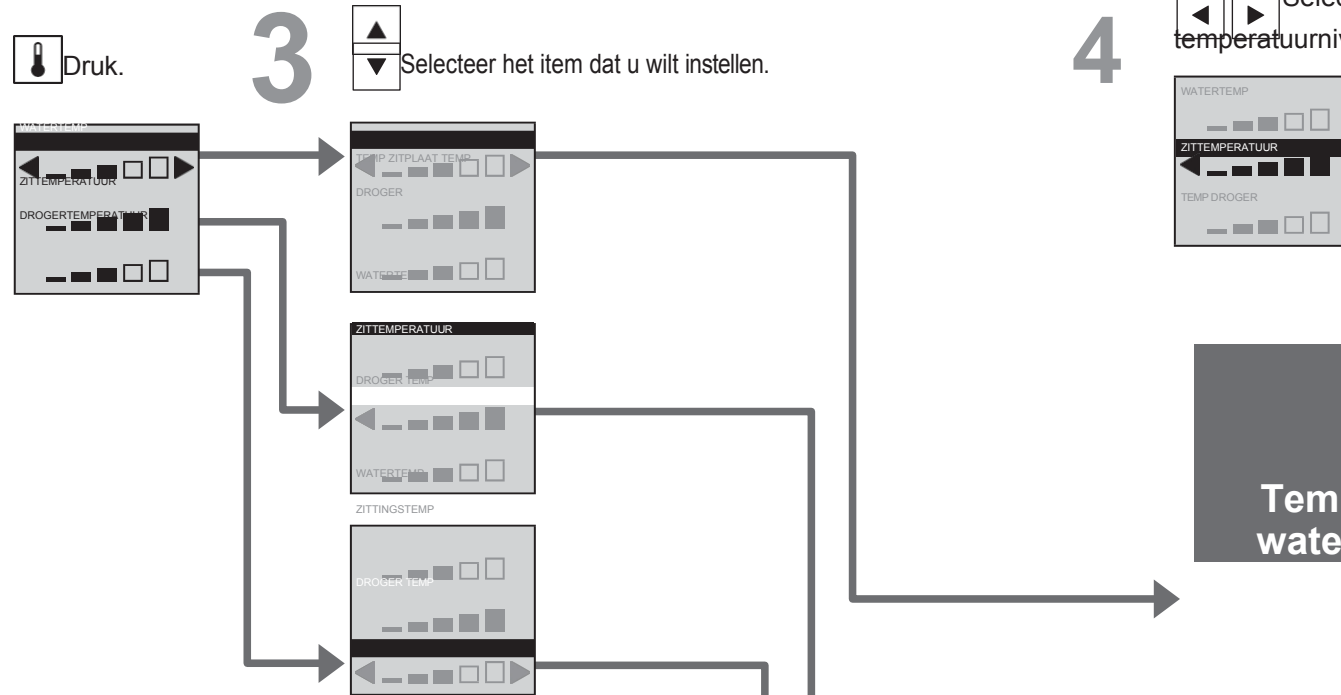

Temperatuur warm water

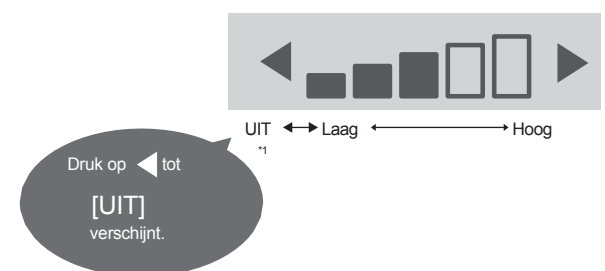

Temperatuur van de toiletbril

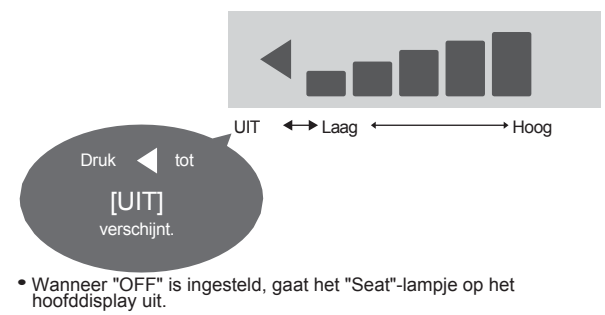

Temperatuur van de drooglucht

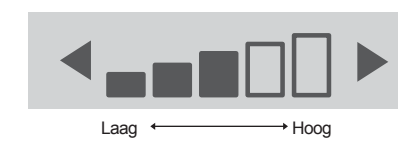

Scherm

Toetsen selecteren

- : Selecteer het item
- : Selecteer de instelling

Knop voor temperatuurregeling

LET OP

- Tijdens het instellen gaat het display uit als er binnen ongeveer 60 seconden geen knop wordt ingedrukt. Als u de instelling niet voltooid, begin dan opnieuw bij stap 2.

*1 Om condensatie te voorkomen, daalt de watertemperatuur niet onder de 20 °C, zelfs niet wanneer deze op "UIT" is ingesteld.

- Als het aanpassen van de temperatuur de wc-bril niet verwarmt → Staat de energiebesparingsfunctie op "AAN"? (Pagina 24)

Functies van de energiebesparing Type

U kunt kiezen uit "Automatische energiebesparing", "Automatische energiebesparing+" of "Timer-energiebesparing". Om energie te besparen, wordt de temperatuur van de toiletbril verlaagd (of "UIT").

Type	Situatie	De energiebesparingsmodus is ingeschakeld	Wanneer de energiebesparingsmodus actief is	AM	PM
Automatische energiebesparing	U wilt dat het product automatisch energie bespaart.			0 4 6 8	5 9 0
Auto-energiebesparing	U wilt meer energie besparen. Naast de functie "Automatische energiebesparing" schakelt het systeem de verwarming van de toiletbril automatisch uit tijdens periodes waarin het toilet niet wordt gebruikt.			0 4 6 8	5 9 0
Timer energiebesparing	U wilt alleen energie besparen gedurende de vooraf ingestelde tijd. (6 uur, 9 uur) Zodra de tijd is ingesteld, schakelt de toiletbrilverwarming elke dag automatisch uit gedurende de ingestelde periode.			0 4 6 8	5 9 0
Timer energie besparing en Automatische energiebesparing / Automatische energiebesparing+	U wilt veel energie besparen met "Automatische energiebesparing" en "Timer energiebesparing". Wanneer zowel "Timer energiebesparing" als "Auto energiebesparing / Auto energiebesparing+" zijn ingesteld, wordt "Auto energiebesparing / Auto energiebesparing+" geactiveerd wanneer "Timer energiebesparing" niet actief is.			0 4 6 8	5 9 0

● Zelfs als de energiebesparingsfunctie is ingeschakeld (d.w.z. de verwarming van de toiletbril staat op „Laag” of „Uit”), wordt de toiletbril binnen ongeveer 15 minuten opgewarmd tot de ingestelde temperatuur. (De LED-indicatie op het hoofddisplay keert terug naar de status voor wanneer de energiebesparingsfunctie is ingeschakeld.)

*1 De op pagina 22 ingestelde temperatuur van de toiletbril.
 *2 De periode waarin de verwarming van de wc-bril op „Laag” staat ingesteld.
 *3 De periode waarin de toiletbrilverwarming is ingesteld op "UIT"

Bediening

Energiebesparingsfuncties

Instellen

Stel de "Timer energiebesparing" in op het tijdstip waarop u deze wilt starten.

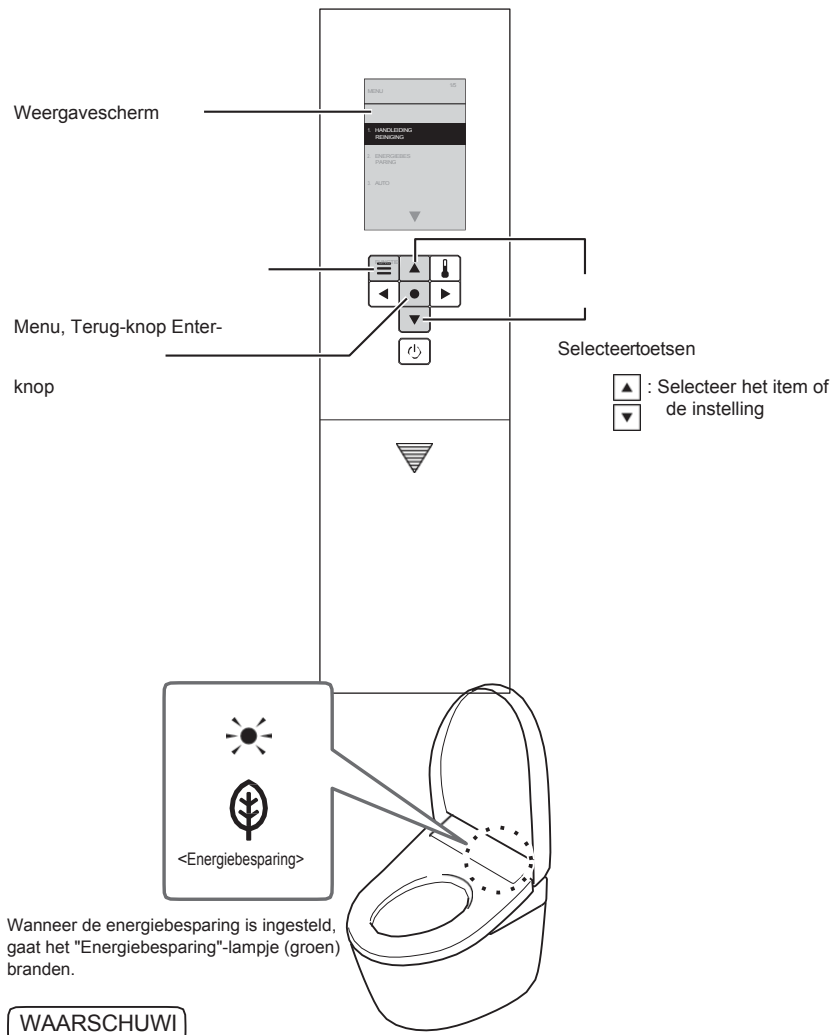
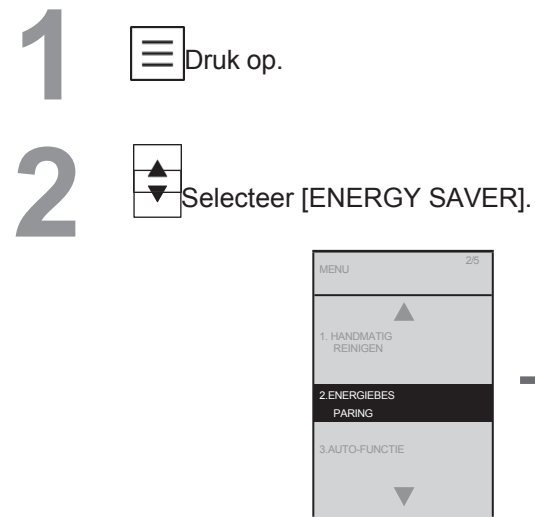

Wanneer de energiebesparing is ingesteld, gaat het "Energiebesparing"-lampje (groen) branden.

WAARSCHUWING

• Tijdens het instellen gaat het display uit als er binnen ongeveer 60 seconden geen knop wordt ingedrukt. Als u de instelling niet voltooit, begin dan opnieuw bij stap 1.

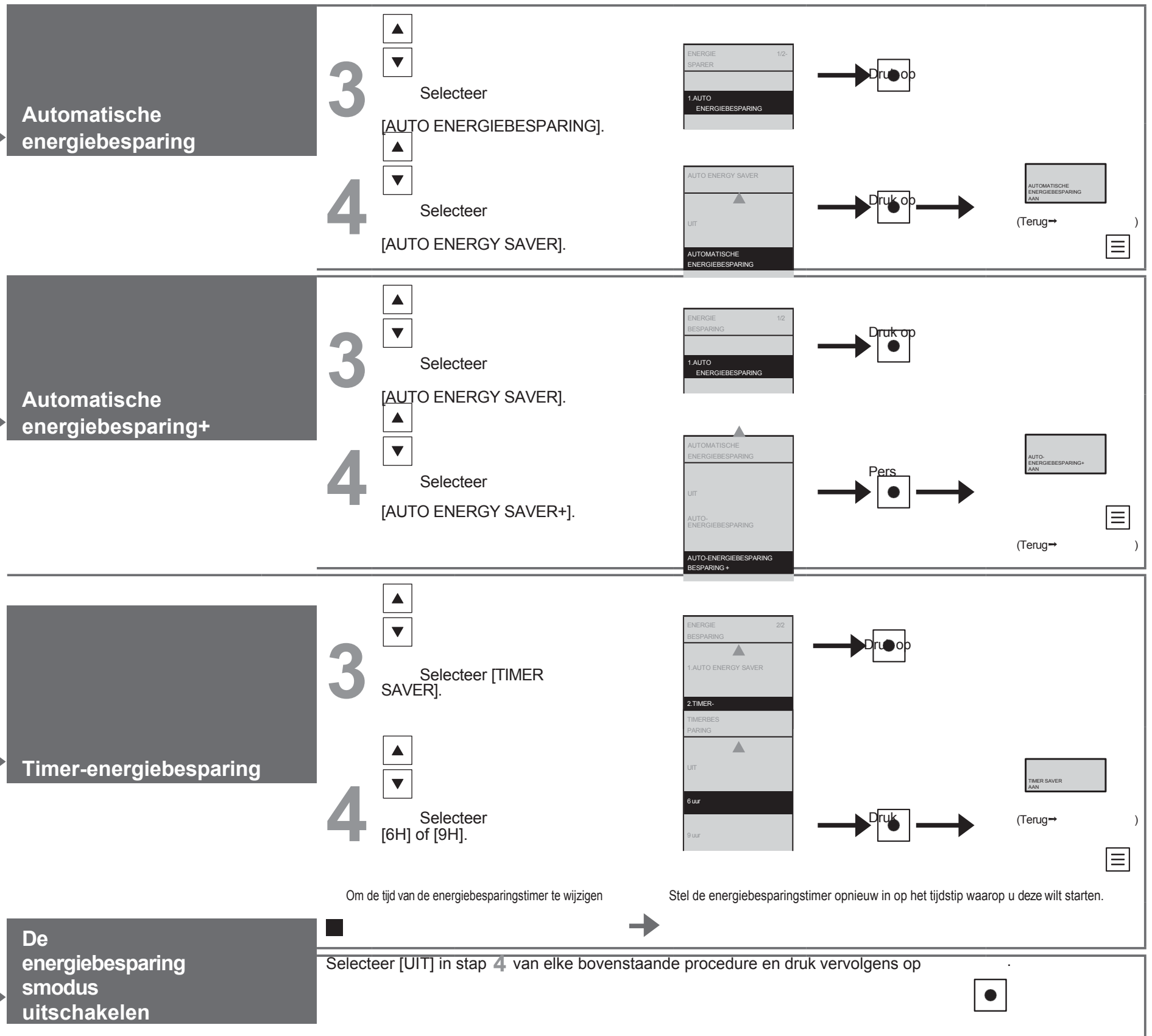

Bediening

Onderhoud

WAARSCHUWING



Zet de hoofdschakelaar altijd op **UIT** voordat u onderhoud of inspectie uitvoert.
(Als u dit niet doet, kan dit leiden tot een elektrische schok of een storing, met een defect tot gevolg.)

Zet de hoofdschakelaar voor de veiligheid op **OFF**
vóór onderhoud.*¹ *²

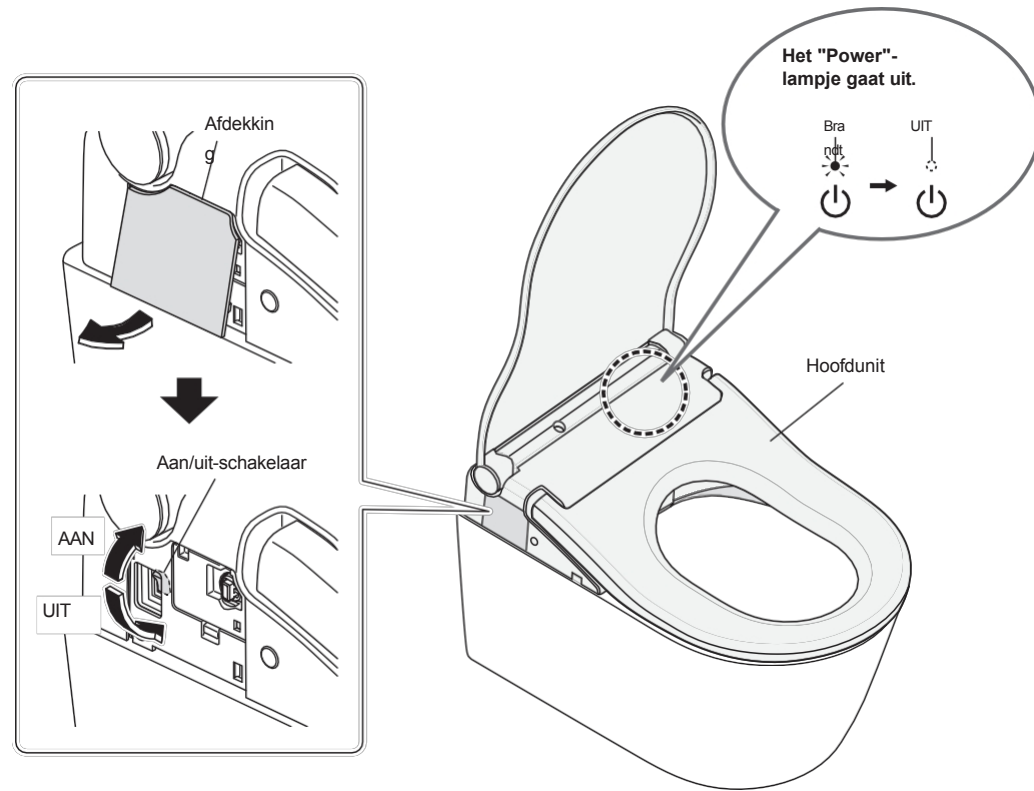

- Gebruik geen droge doek of toiletpapier op de kunststof onderdelen.
- (Kan schade veroorzaken.)

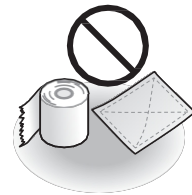

*1 Behalve bij gebruik van "Reinigingsstaaf", "Ontkalkingsmodus" of "Sproeikop".

*2 Nadat u de aan/uit-schakelaar op „AAN” hebt gezet, gaat het toiletdeksel gedurende ongeveer 10 tot 60 seconden niet automatisch open. (Omdat het systeem zich voorbereidt op gebruik.) Open en sluit het deksel met de hand.

Hoofdunit

Hoofdunit (ongeveer dagelijks)



Zachte, in water gedrenkte doek

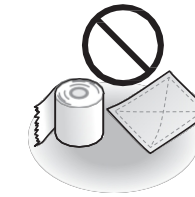

- Toiletpapier
- Droge doek
- Nylon schrobborstel (kan schade veroorzaken.)

1

Verwijder het deksel aan de linkerkant van het hoofdapparaat en zet de aan/uit-schakelaar op "OFF". (Pagina 28)

Veeg af met een zachte doek die in water is gedrenkt en goed is uitgewrongen.

2

■ Bij hardnekkig vuil

- Veeg het oppervlak af met een zachte doek die is doordrenkt met verdund, neutraal afwasmiddel, en veeg het vervolgens af met een zachte doek die is doordrenkt met water.



• Neutraal afwasmiddel



- Verfverdunner
- Benzene
- Poederreiniger

3

Zet de aan/uit-schakelaar op ON. (Pagina 28)

- Het "Power"-lampje gaat branden.

4

Plaats de afdekking terug.

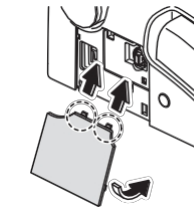

Let op!

- Dit product is een elektrisch apparaat. Zorg ervoor dat er geen water binnendringt en laat geen wasmiddel achter in de opening tussen de hoofdunit en de wasbak. (Dit kan de kunststof onderdelen beschadigen of een storing veroorzaken.)
- Als u een toiletreiniger gebruikt om het toilet schoon te maken, spoel deze dan binnen 3 minuten weg en laat de toiletbril en het toiletdeksel open staan.
 - Veeg eventuele resten van de reiniger van de toiletput weg. (Als dampen van een toiletreiniger in het hoofdapparaat terechtkomen, kan dit storingen veroorzaken.)
- Duw of trek niet met overmatige kracht aan de afdekkingen rond de staaf. (Dit kan schade of storingen veroorzaken.)
- Veeg de achterkant van de wc-bril en de wc-brilkussens af met een zachte doek die goed is uitgewrongen met water. (Anders kan vuil blijven plakken en verkleuring veroorzaken.)
- Veeg eventuele waterdruppels weg, zodat er geen op de toiletbril achterblijven. (Als u dit niet doet, kan dit leiden tot een storing van de brilsensor.)

Slang (ongeveer één keer per maand)
 <Als u vuil opmerkt (reiniging van de wand)>



Zachte, in water gedrenkte doek

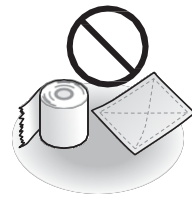

Toiletpapier, enz. (Kan schade veroorzaken.)

1

Schuif de slang uit.

Bediening via de achterkant van de afstandsbediening

(1) Druk op.

(2) Selecteer [MANUAL CLEANING].

→ Druk op.

(3) Selecteer [WAND REINIGING AANUIT].

→ Druk.

Bediening vanaf de voorkant van de afstandsbediening

• Aanbevolen als de afstandsbediening is beveiligd tegen diefstal, enz.

(1) Druk ongeveer 10 seconden of langer op de knop "Stoppen".

• Het hoofdapparaat geeft een piepton.

(2) Druk de knop "Front cleansing" ongeveer 3 seconden of langer in.

2

Veeg af met een zachte doek die in water is gedrenkt en goed is uitgewrongen.

• Trek, duw of druk niet met overmatige kracht op de staaf. (Dit kan schade of storingen veroorzaken.)

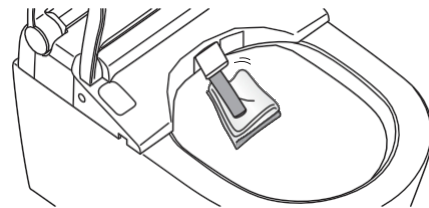

3

Druk op de knop 'Stoppen' aan de voorkant van de afstandsbediening.

• De wand trekt zich terug.
 • Er komt water uit rondom de wand.

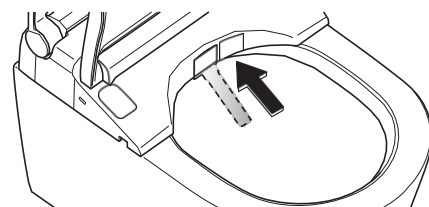

Geurfilter (Ongeveer één keer per maand)

1

Verwijder het deksel aan de linkerkant van het hoofdapparaat en zet de schakelaar naar "OFF". (Pagina 28)

2

Verwijder het geurfilter.

• Houd de knop vast en trek deze naar buiten.
 • Trek niet met overmatige kracht. (Dit kan schade of storingen veroorzaken.)

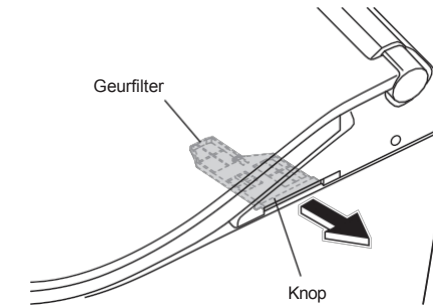

3

Reinig met een hulpmiddel zoals een tandenborstel.

• Droog het geheel goed af voordat u het terugplaatst.

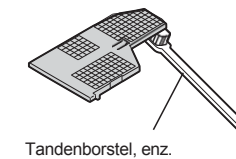

Tandenborstel, enz.

4

Monteer het geurfilter.

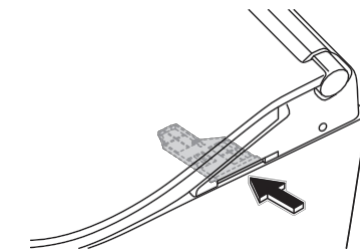

Druk stevig aan totdat u een klik hoort.

5

Zet de aan/uit-schakelaar op ON. (pagina 28)

• Het "Power"-lampje gaat branden.

6

Plaats het deksel terug. (Pagina 29)

Ruimte tussen de hoofdunit en de spoelbakunit (Ongeveer één keer per maand)

U kunt het hoofdgedeelte verwijderen om de bovenkant van de kom en de onderkant van het hoofdgedeelte schoon te maken.

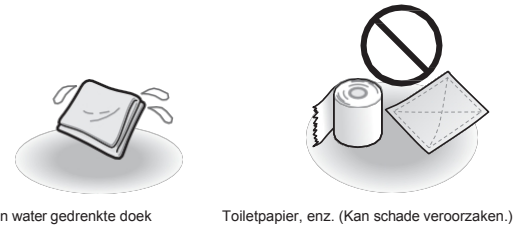

1 Verwijder het deksel aan de linkerkant van de hoofdunit en zet de schakelaar naar "OFF". (Pagina 28)

Als de aan/uit-schakelaar niet op "OFF" staat, kan het apparaat defect raken of een storing of elektrische schok veroorzaken.

2 Verwijder het hoofdapparaat (er zit een koord aan de onderkant van het hoofdapparaat).

- Trek de hoofdunit naar u toe terwijl u de "knop voor het verwijderen van de hoofdunit" indrukt.

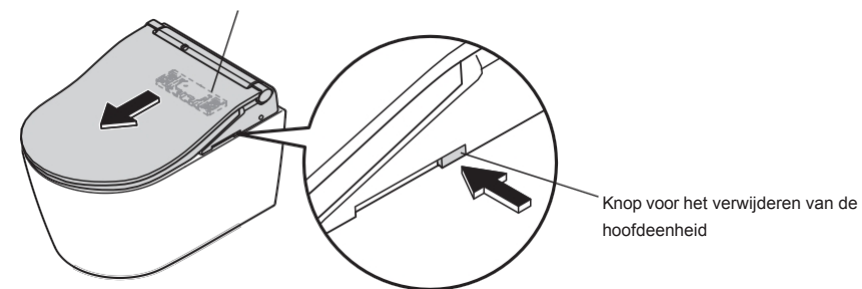

Let op • Trek niet met overmatige kracht aan het apparaat (Het hoofdapparaat is met een koord aan de basisplaat bevestigd.)

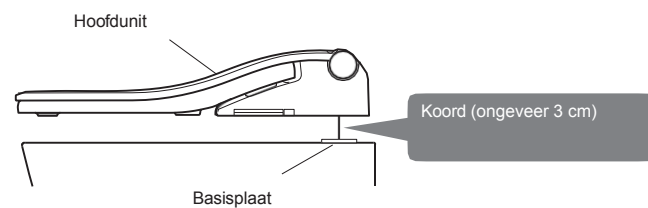

3 Reinig de bovenkant van de kom en de onderkant van de hoofdeenheid.

- Veeg af met een zachte doek die is gedrenkt in een verdund, neutraal afwasmiddel. Veeg vervolgens af met een zachte doek die is gedrenkt in water, zodat er geen afwasmiddel achterblijft.

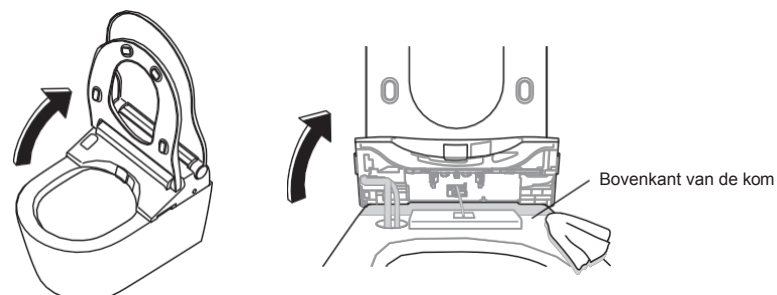

Ruimte tussen het hoofdapparaat en de kom (Ongeveer één keer per maand) (Vervolg)

4 Plaats de hoofdunit.

- (1) Til de hoofdunit op en laat deze vervolgens recht naar beneden zakken terwijl u het netsnoer en de watertoevoerslang door de de uitsparing in de spoelbak.

Let op!

- Zorg ervoor dat het netsnoer niet bekneld raakt.
- Buig de watertoevoerslang niet te veel.

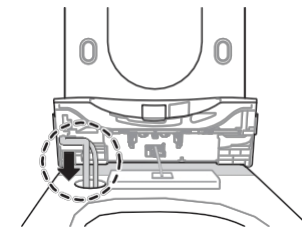

- (2) Lijn het hoofdapparaat uit met het midden van de voetplaat en druk het stevig op de basisplaat totdat u een klinkgeluid hoort.

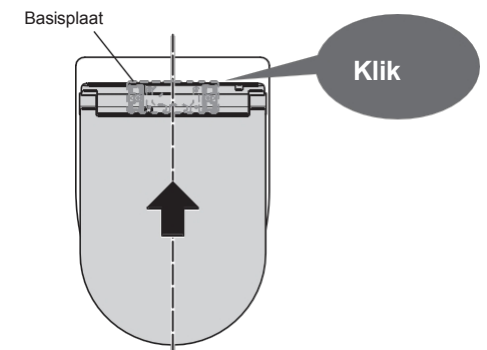

LET OP

! Druk het hoofdapparaat stevig op de basisplaat totdat u een klinkgeluid hoort. (Als u dit niet doet, kan het hoofdapparaat losraken, wat letsel kan veroorzaken.)

Controleer na de montage of de hoofdeenheid niet losraakt, zelfs niet wanneer eraan wordt getrokken.

5 Zet de aan/uit-schakelaar op ON. (Pagina 28)

- Het "Power"-lampje gaat branden.

6 Plaats de afdekking terug. (pagina 29)

Ruimte tussen het hoofdapparaat en het toiletdeksel (ongeveer één keer per maand)

Het toiletdeksel kan worden verwijderd voor een grondige reiniging.



1 Verwijder het deksel aan de linkerkant van het hoofdapparaat en zet de aan/uit-schakelaar op „OFF“. (pagina 28)

Verwijder het toiletdeksel.

Trek het stevig naar buiten, beginnend bij en eindigend bij

2 Veeg af met een zachte doek die in water is gedrenkt en goed is uitgewrongen.

Plaats het toiletdeksel terug.

4 Plaats en vervolgens in de pennen.
* Oefen geen overmatige kracht uit.

Zet de aan/uit-schakelaar op ON.
(Pagina 28)

• Het "Power"-lampje gaat branden.

5 Plaats het deksel terug. (Pagina 29) Open en

7 sluit het toiletdeksel om de montage te controleren.

Verwijderen en terugplaatsen

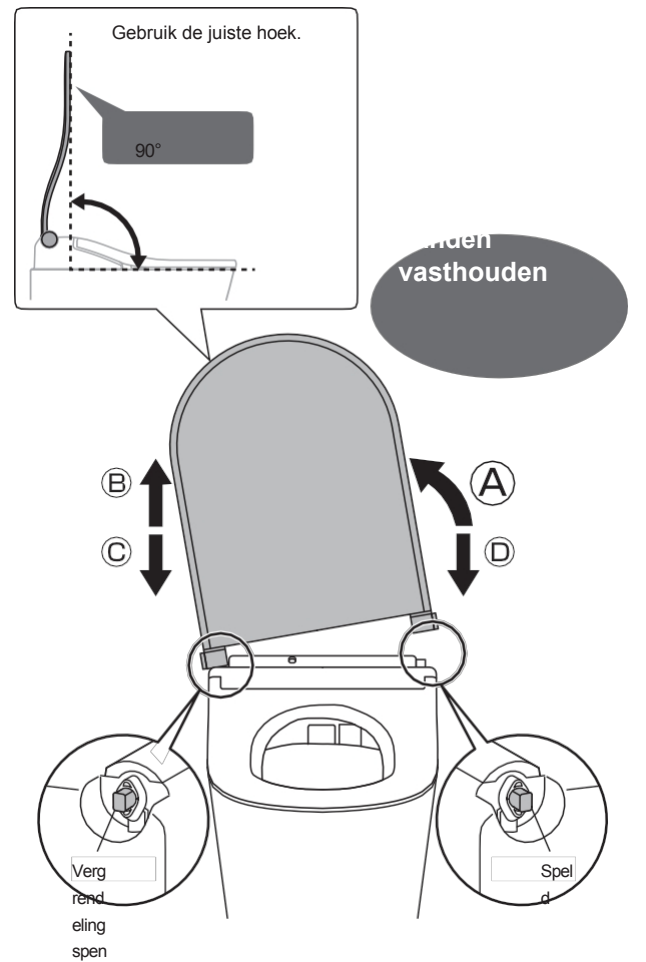

Ontkalkingsmodus <Als u denkt dat de waterdruk is afgenomen> <Wanneer het "Power"-lampje (oranje) en het "Energiebesparing"-lampje (oranje) knipperen>

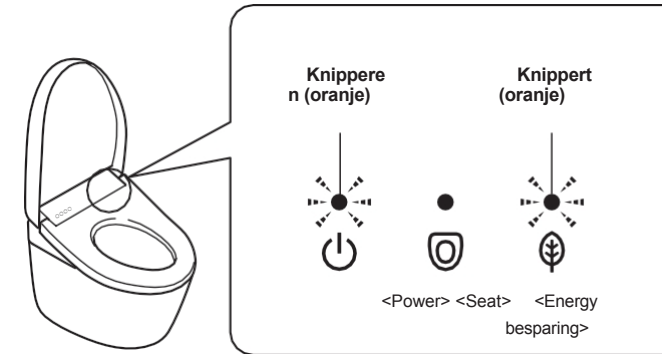

Voer alstublieft het volgende uit

Ontkalkingsmodus

Voer de ontkalkingsmodus niet uit wanneer het hoofdapparaat is verwijderd. Dit kan leiden tot een storing in het apparaat.

Benodigheden



Ontkalkingsmiddel (door TOTO gespecificeerd)

Let op!

Productnaam	Fabrikant	Productnaam	Fabrikant
Sidol® Universal-Entalker (vloeibaar)	Bref	Concentraat	Melitta Group
POWER® Universal-Entalker (vloeibaar)	Henkel AG & Co. KGaA	swiril® Anti Calc Bio vloeibaar	Melitta Group
Oust® ALL PURPOSE DESCALER (vloeibaar)	Henkel AG & Co. KGaA		

Gebruik een van de volgende ontkalkingsmiddelen in de aangegeven concentratie. (Als u dit niet doet, kan dit schade veroorzaken). Als u andere middelen wilt gebruiken, neem dan contact met ons op via het telefoonnummer op de achterkant van deze handleiding.

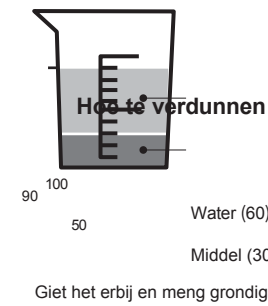

■ Als de beker ontbreekt

Gebruik dan een schone beker en verdun 30 ml middel met 60 ml water.

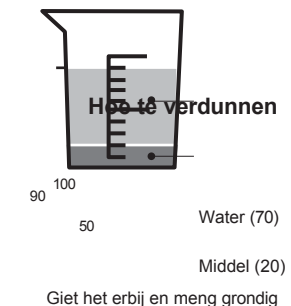

■ Als de beker ontbreekt

Gebruik dan een schone beker en verdun 20 ml middel met 70 ml water.

[SIDOL], [Bref POWER] en [OUST] zijn geregistreerde handelsmerken van [Henkel AG & Co. KGaA]. [swiril] is een handelsmerk van een bedrijf van de [Melitta Group].

Ontkalkenmodus

<Als u denkt dat de waterdruk is afgenomen>

<Wanneer het "Power"-lampje (oranje) en het "Energiebesparing"-lampje (oranje) knipperen> (Vervolg)

Opmerking

- De reinigingsmodi (Achter, zacht achter en zacht) kunnen niet worden gebruikt vanaf stap 2 tot 60 minuten nadat stap 9 van het ontkalken is uitgevoerd. (Het toilet kan worden doorgespoeld)
- Het deksel gaat pas automatisch open vanaf stap 2, en pas 10 minuten nadat stap 9 van het ontkalken is uitgevoerd. Open het deksel handmatig.
- Als het proces tussen stap 2 en 9 langer dan 30 minuten wordt vertraagd, wordt het ontkalkingsmiddel naar het toilet afgevoerd, waarbij een lange pieptoon klinkt als waarschuwing.
- Als u het proces tussen stap 1 en 9 wilt stoppen, zet u de aan/uit-schakelaar op "OFF" en vervolgens weer op "ON". (pagina 28) (Het ontkalkingsmiddel wordt naar het toilet afgevoerd, waarbij een lange pieptoon klinkt als waarschuwing. De reinigingsstanden (achter, zacht achter en voor) kunnen niet worden gebruikt terwijl het lange piepsignaal klinkt.

1 STEL DE ONTKALKINGSMODUS IN.

- Bedien met de knoppen aan de achterzijde van de afstandsbediening.

(1) Druk op.

(2) Gebruik om [HANDMATIG REINIGEN] te selecteren. Druk op .

(3) Gebruik om [ONTKALKEN] te selecteren. Druk op .

Display van de afstandsbediening

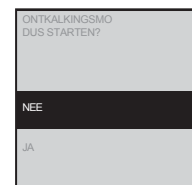
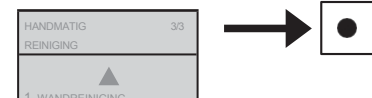
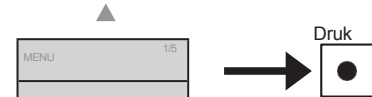

Het display verandert in [ONTKALKINGSMODUS STARTEN?]

2 Laat de waterdoorvoer leeglopen.

(1) Gebruik om [YES] te selecteren. Druk op .

Het water is afgevoerd. (ongeveer 30 seconden)

- U hoort een korte pieptoon terwijl het apparaat bezig is en een lange pieptoon wanneer het klaar is.
- Er komt water uit de wand.
- De "Power"-LED (groen) en de "Energy saver"-LED (groen) knipperen. (De LED's blijven knipperen totdat het hele ontkalkingsproces is voltooid.)

(2) Wanneer het piepgeluid stopt. Druk op .

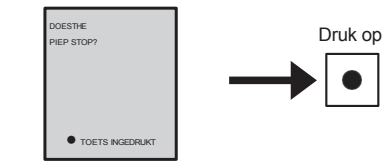
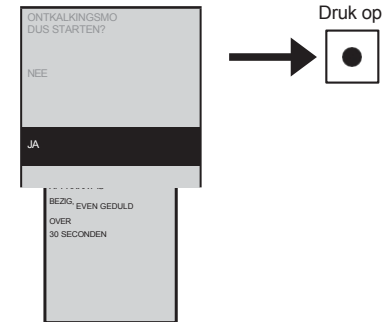

Let op!

- Op het display staat [ONTKALKINGSMIDDEL BIJVULLEN (1/2)], maar druk NIET op met het bijvullen van het ontkalkingsmiddel. (Het ontkalken zal niet correct werken)

3 Verdun het middel met water. (1e keer)

(zie procedure **Hoe te verdunnen** op pagina 35)

4 Sluit het deksel en verwijder de afdekking en de dop aan de bovenkant van het product.

Let op!

- Bewaar de afdekking en de dop.



Ontkalkingsmodus

Ontkalkingmodus

<Als u denkt dat de waterdruk is afgenomen>

<Wanneer het "Power"-lampje (oranje) en het "Energy saver"-lampje (oranje) knipperen> (Vervolg)

5 Plaats de trechter en giet het verdunde middel erin. (1e keer)

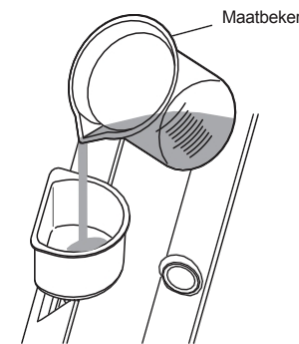
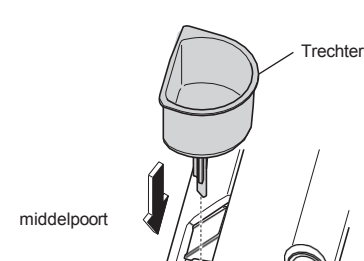

Let op!

- Wacht tot de trechter leeg is. (Het ontkalken werkt dan niet goed)
- Als er schoonmaakmiddel op het product wordt gemorst, veeg dit dan weg met een zachte doek die in water is gedrenkt en goed is uitgewrongen. (Als u dit niet doet, kan verkleuring)

6 Voer een ontkalking uit. (1e keer)

(1) Druk



Druk op



Druk op

Er wordt ontkalkt. (ongeveer 30 seconden)

- U hoort een korte pieptoon terwijl het apparaat bezig is, en een lange pieptoon een geluidssignaal bij voltooiing.
- Er komt water uit rond de staaf en de nevelsproeier.

(2) Wanneer de pieptoon stopt Druk

Let op!

- Op het display staat [ONTKALKINGSMIDDEL BIJVULLEN (2/2)], maar druk NIET op met het bijvullen van het ontkalkingsmiddel. (Het ontkalken werkt anders niet correct)

totdat u klaar bent

7 Verdun het middel met water. (2e keer)
(zie procedure **Hoe te verdunnen** op pagina 35)

8 Giet het verdunde middel in. (2e keer) (zie procedure op pagina 38)

Let op!

- Wacht tot de trechter leeg is. (Het ontkalken werkt anders niet goed)

9 Verwijder de trechter en plaats de dop en het deksel terug.

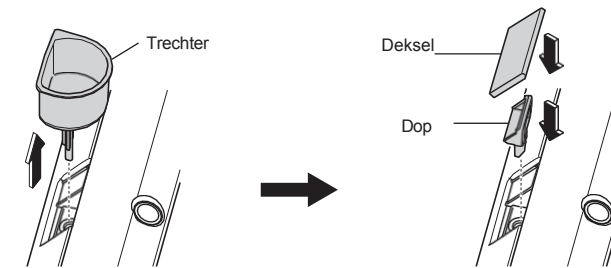

Let op!

- Als er schoonmaakmiddel op het product, veeg dit dan weg met een zachte doek die in water is gedrenkt en goed is uitgewrongen. (Als u dit niet doet, kan dit verkleuring veroorzaken)

10 Voer ontkalking uit. (2e keer)

Druk op



Druk op

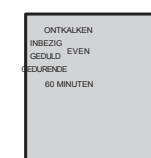

Er wordt ontkalkt. (ongeveer 60 minuten)

- Er komt water uit de wand en de nevelsproeier met tussenpozen van ongeveer 20 minuten

Na ongeveer 60 minuten wordt het ontkalkingsmiddel in het toilet afgevoerd.

Nadat het water is afgetapt, wordt u een lange pieptoon en stoppen de ledlampjes op de behuizing van het apparaat met knipperen.

<Ontkalking voltooid>

Keert na ongeveer 30 seconden terug naar het standaardscherm.

Let op!

- Als de straal nog steeds zwak is na het uitvoeren van de **ontkalkingsmodus**, reinig dan **Waterfilter Aftapkraan**.
- Als de waterdruk nog steeds zwak is, zelfs na het uitvoeren van de **ontkalkingsmodus** en **afvoerklep van het waterfilter**, reinig dan **sproeikop**.
- Als het probleem niet is verholpen na het uitvoeren van de **ontkalkingsmodus**, het reinigen van **Aftapkraan waterfilter en sproeikop** of als de "Power" (oranje) en "Energy saver" (oranje) LED's beginnen te knipperen, voer dan de **ontkalkingsmodus** opnieuw uit.

Aftapkraan voor waterfilter

Aftapkraan waterfilter (Ongeveer eens per 6 maanden) <Als de waterdruk nog steeds zwak is, zelfs na het ontkalken>

- 1** Sluit de afsluitklep. (Pagina 67)
- De watertoevoer stopt.

LET OP

Verwijder de afvoerklep van het waterfilter niet terwijl de afsluitklep open is. (Anders kan er water weglekken)

- 2** Druk op de knop "Wand"
- CLEAN**
- (Laat de druk uit de watertoevoerleiding ontsnappen.)
- Er komt water uit de wand.

Verwijder de afdekking aan de linkerkant van het hoofdapparaat en zet de aan/uit-schakelaar op "OFF". (Pagina 28)

- 4** Verwijder de afvoerklep van het waterfilter.
- Draai de afvoerklep van het waterfilter los met een platte schroevendraaier en trek deze vervolgens eruit.

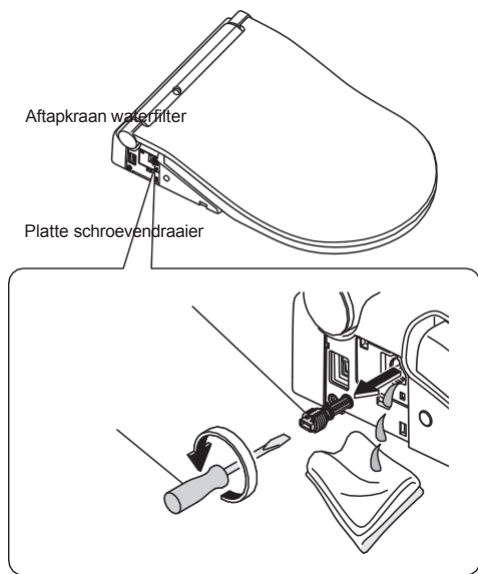

- 5** Reinig het filter met een hulpmiddel zoals een tandenborstel.
- Verwijder ook eventueel stof uit de opening van de afvoerklep van het waterfilter.

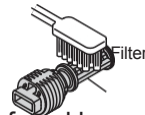

Plaats de afvoerklep van het waterfilter terug.

- 6**
- Plaats de afvoerklep van het waterfilter en draai deze stevig vast met een platte schroevendraaier.

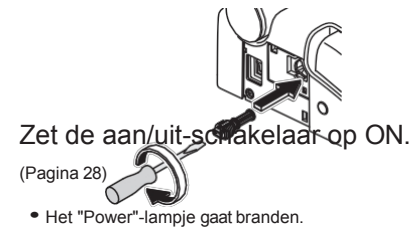

- 8** Plaats de afdekking terug. (Pagina 29)

- 9** Open de afsluitklep. (Pagina 13)

Sproeikop

Sproeikop

<Als de waterdruk nog steeds zwak is, zelfs na het ontkalken en het reinigen van de afvoerklep van het waterfilter>

- 1** Verwijder de sproeikop van de steel
- (1) Schuif de spuitlans uit. (zie procedure **1** op pagina 30)

- (2) Houd de spuitstang in één hand vasthoudt, drukt u op beide zijden van de sproeikop en schuift u deze.
- Trek niet met onnodige

kracht. (Dit kan schade of storingen veroorzaken.)

Houd de spuitstang met uw hand vast.

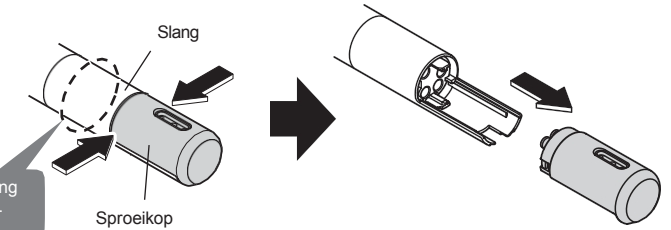

- 2** Monteer een sproeikop (als vervanging).

Controleer of de pakking (zwart) is bevestigd.



- (1) Houd de spuitlans vast en schuif de vervangende sproeikop langs de geleider naar binnen.
- Plaats de sproeikop correct totdat u een klikgeluid hoort.
 - Oefen geen overmatige kracht uit. (Dit kan schade of storingen veroorzaken.)

Geleider

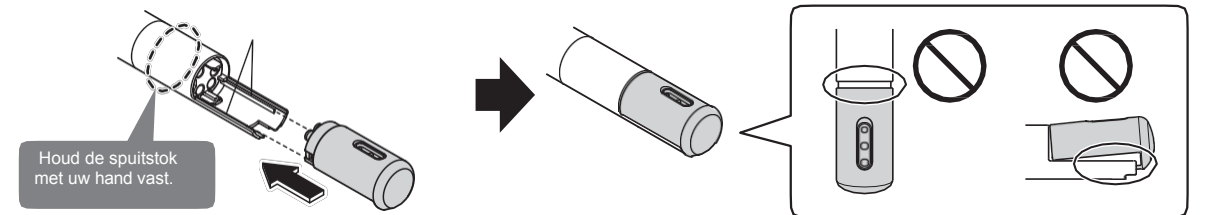

- (2) **■** Druk op de knop "Stoppen" aan de voorkant kant van de afstandsbediening.
- De staaf trekt zich terug.
 - Er komt water uit rondom de staaf.

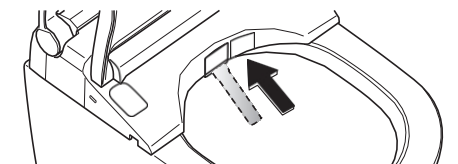

Reinigen van de verstopte sproeikop

- Bewaar het reservesproeikopje op een veilige plek.

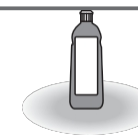

Ontkalkingsmiddel aanbevolen door TOTO (pagina 35)



Andere reinigingsmiddelen

Reinig de verwijderde sproeikop met het door TOTO aanbevolen ontkalkingsmiddel (pagina 35).

- Demonteer de sproeikop niet. (Dit kan storingen veroorzaken.)

Instellingen wijzigen

Lijst met instellingen

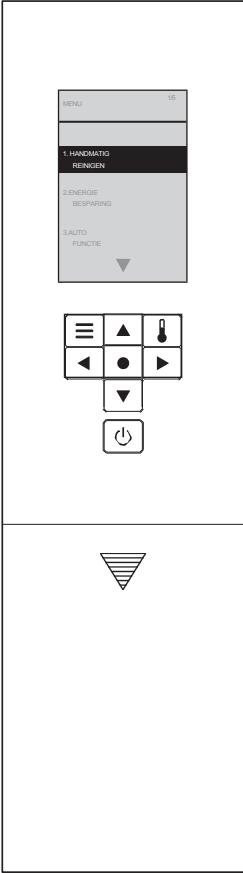
Instellingstypen			Beschikbare instellingen • Vetgedrukt: Standaardinstellingen	Toepasselijke modellen	Instellingsinstructies		
	Automatisch doorspoelen	Automatisch doorspoelen	• Stel in of de toiletpot automatisch moet worden gespoeld	AAN / UIT	TCF802C2G	Pagina 44	
		Vertraging automatische spoeling	• Pas de tijd in voordat het toilet automatisch doorspoelt	5 seconden / 10 seconden / 15 seconden			
	Automatisch openen / sluiten	Automatisch openen / sluiten	• Stel in of het toiletdeksel automatisch moet openen en sluiten	AAN / UIT	Alle modellen	Pagina 46	
		Vertraging automatisch sluiten	• Wijzig de tijd voordat de deksel/zitting automatisch sluit	25 seconden / 90 seconden			
		Vertraging bij automatisch openen	• Wijzig de tijd waarna het deksel/de zitting automatisch opengaat nadat u deze met de hand hebt gesloten	15 seconden / 30 seconden / 90 seconden		Pagina 48	
		Zitting/deksel	• Het toiletdeksel automatisch openen en sluiten / De toiletbril en het toiletdeksel automatisch openen en sluiten	Deksel / Zitting · Deksel			
	Reinigingsfuncties	Automatische reiniging van de zuigbuis	• Instellen of de staaf automatisch moet worden gereinigd	AAN / UIT	Alle modellen	Pagina 50	
		Automatisch reinigingsprogramma	• Stel in of er automatisch nevel in de kom moet worden gespoten	AAN / UIT		Pagina 52	
		Luchtverfrisser	• Stel in of er automatisch een geurverfrisser moet worden verspreid nadat u op de toiletbril hebt gezeten	AAN / UIT			
		Automatische geurverfrisser	• Stel in of de geurverfrisser automatisch moet worden geactiveerd na het opstaan	AAN / UIT			
	Licht	Zacht licht	• Stel in of het zachte licht moet worden gebruikt	AAN / UIT	Alle modellen	Pagina 54	
		Verlichting in de spoelbak	• Stel in of het licht in de komunit	AAN / UIT			
		CLEAN-indicator	• Stel in of de CLEAN-indicator moet oplichten of niet	AAN / UIT			
	Taalinstellingen			• Selecteer de taal die op de achterkant van de afstandsbediening wordt weergegeven	DEUTSCH/ FRANÇAIS/ ENGLISH		Pagina 56
	Overige instellingen	Piepgeluid		• Instellen of er al dan niet een piepton moet klinken	AAN / UIT	Alle modellen	Pagina 58
Instellingsvergrendeling		• Stel in of de instellingsvergrendeling moet worden gebruikt	AAN / UIT				
Persoonlijke instellingen		Instelling	• Stel in of de persoonlijke instelling moet worden gebruikt	AAN / UIT	Pagina 60		
		Register 1 Register 2	• Stel in of u uw favoriete instellingen voor druk, sproeikopstand en watertemperatuur wilt onthouden	Register1 / Register2			

WAARSCHUWING

• Tijdens het instellen gaat het display uit als er gedurende ongeveer 60 seconden geen knop wordt ingedrukt. Als u de instelling niet voltooit, begin dan opnieuw bij stap 1.

Instellingen wijzigen

Automatisch doorspoelen

1 Druk op.

2 Selecteer [AUTO-FUNCTIE].

3 Selecteer [AUTO FLUSH].

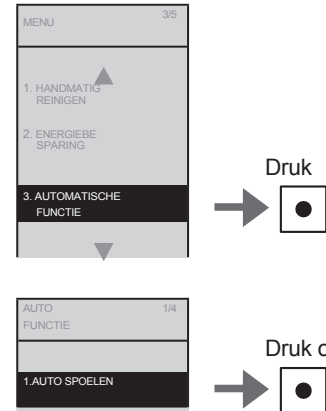

Stel in of de toiletpot automatisch moet worden gespoeld

Automatisch spoel

4 Selecteer [AUTO FLUSH].

5 Selecteer [AAN] of [UIT].

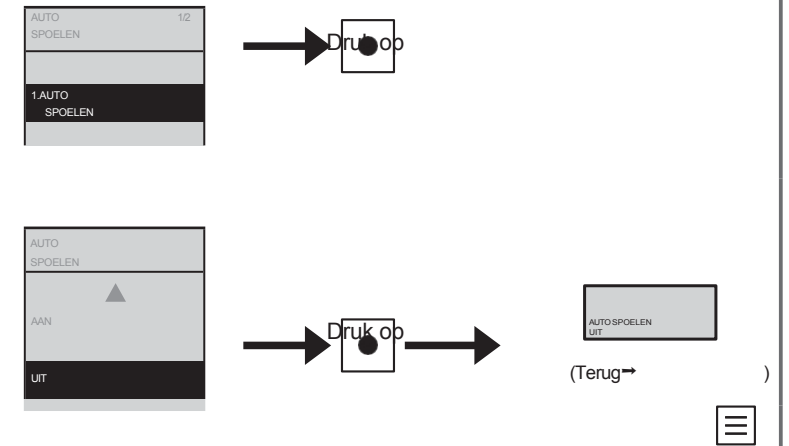

Wijzig de tijd voordat het toilet automatisch doorspoelt

Automatisch doorspoelen Vertraging

4 Selecteer [AUTOMATISCHE SPOELVERTRAGING].

5 Selecteer [5S], [10S] of [15S].

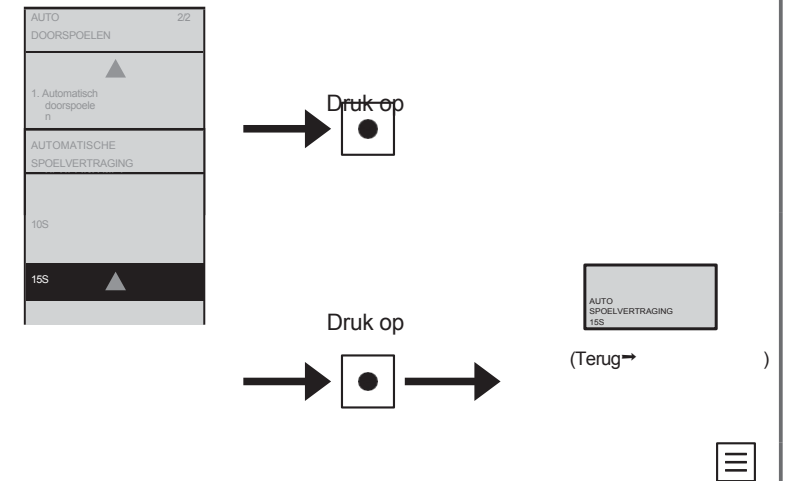

Scherm

Menu, Terug-knop Enter-knop

Selecteer toetsen

: Selecteer het item of de instelling

Instellingen op dit display

1. AUTO FLUSH
"Automatisch spoelen"
2. AUTO FLUSH DELAY
"Vertraging automatisch spoelen"

Instellingen wijzigen

Automatisch openen/sluiten

1 Druk op.

2 Selecteer
[AUTO-FUNCTIE].

3 Selecteer
[AUTO OPEN/
CLOSE].

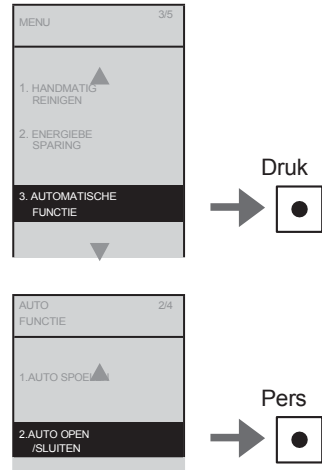

Druk

Pers

Stel in of het toiletdeksel automatisch moet openen en sluiten

Automatisch openen/sluiten^{*1}

Wijzig de tijd voordat het deksel/de zitting automatisch sluit

Vertraging bij automatisch sluiten

4 Selecteer
[AUTO OPEN/SLUITEN].

5 Selecteer
[AAN] of [UIT].

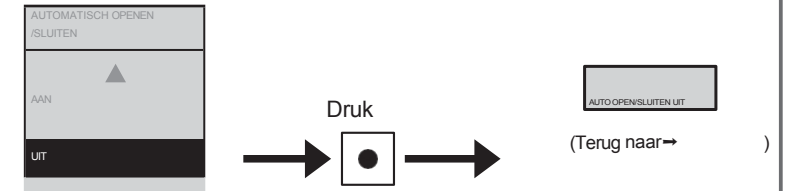
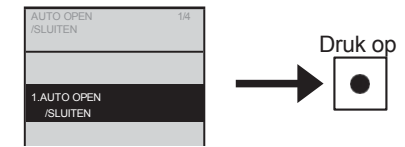

4 Selecteer
[AUTO CLOSE DELAY].

5 Selecteer
[25S] of [90S].^{*2}

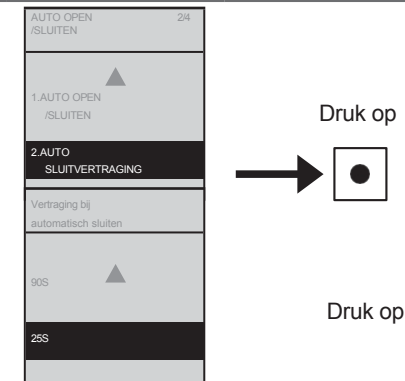

(Terug →)

^{*1} Wanneer deze functie op "UIT" staat, kunt u de knop "Toiletbril openen en sluiten" op de afstandsbediening gebruiken om de toiletbril te openen of te sluiten. (Pagina 14)

^{*2} Wanneer ingesteld op "25 seconden", gaat het deksel/de zitting ongeveer 15 seconden na het automatisch sluiten niet automatisch open.

Scherm

Menu, Terug-knop Enter-knop

Selecteer toetsen

: Selecteer het item of de instelling

Instellingen op dit display

1. AUTO OPEN/SLUITEN
"Automatisch openen/sluiten"
2. AUTO SLUITVERTRAGING
"Vertraging automatisch sluiten"
3. AUTO OPEN VERTRAGING
"Vertraging automatisch openen"
4. ZITVLAK/DEKSEL
"Zitting/deksel"

Instellingen wijzigen

Automatisch openen/sluiten (vervolg)

1 Druk op.

2 Selecteer
[AUTO-FUNCTIE].

3 Selecteer
[AUTO
OPEN/SLUITEN].

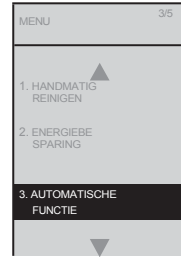

Druk op

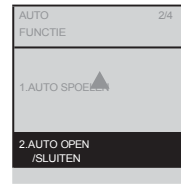

Druk op

Pas de tijdsduur aan totdat de deur automatisch opengaat (na handmatig sluiten).

Vertraging bij automatisch openen

4 Selecteer
[AUTO OPEN VERTRAGING].

5 Selecteer
[15S], [30S] of [90S].

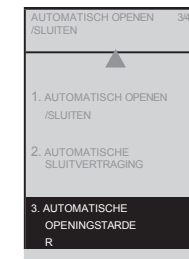

Druk op

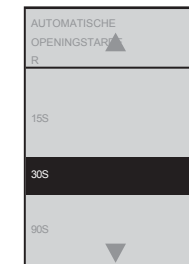

Druk

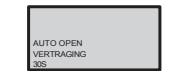

(Terug->)

Het toiletdeksel automatisch openen en sluiten / De toiletbril en het toiletdeksel automatisch openen en sluiten

Zitting/deksel

4 Selecteer
[ZIT/ DEKSEL].

5 Selecteer
[LID] of [SEAT·LID].*1



Druk

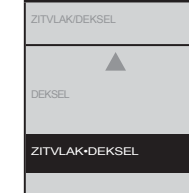

Druk op



(Terug naar->)

*1 Wanneer de "Zitting-deksel" is ingesteld om automatisch te openen, wordt er geen voorverneveling gespoten.

Scherm

Menu, Terug-knop Enter-

knop

Selecteer toetsen

: Selecteer het item of de instelling

Instellingen op dit display

1. AUTO OPEN/SLUITEN
"Automatisch openen/sluiten"
2. AUTO SLUITVERTRAGING
"Vertraging automatisch sluiten"
3. AUTO OPEN VERTRAGING
"Vertraging automatisch openen"
4. ZITVLAK/DEKSEL
"Zitting/deksel"

Instellingen wijzigen

Reinigingsfuncties

1 Druk op.

2 Selecteer
[AUTO-FUNCTIE].

3 Selecteer
[AUTO REINIGING].

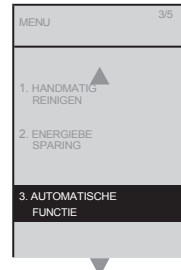

Druk op



Druk op

Stel in of de zuigbuis automatisch moet worden gereinigd
Automatische reiniging van de staaf

Stel in of er automatisch nevel in de spoelbak moet worden gespoten
Automatische reiniging van de spoelbak

4 Selecteer
[AUTO WAND REINIGEN].



Druk op

5 Selecteer
[AAN] of [UIT].

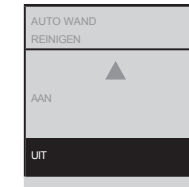

Druk op

AUTO REINIGING STOK UIT
(Terug naar →)

4 Selecteer
[AUTO BOWL CLEAN].

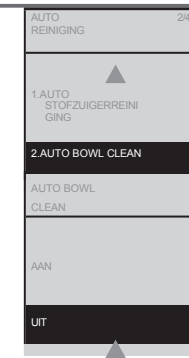

Druk op

5 Selecteer
[AAN] of [UIT].



Druk op

AUTO BOWL CLEAN UIT
(Terug naar →)

Scherm

Menu, Terug-knop Enter-knop

Toetsen selecteren

: Selecteer het item of de instelling

Items ingesteld op dit display

1. AUTO WAND CLEAN
"Auto wand CLEAN"
2. AUTO BOWL CLEAN
"Auto bowl CLEAN"
3. LUCHTVERFRISSEER
"Luchtverfrisser"
4. AUTO POWER DEODORIZER
"Auto Power Deodorizer"

Instellingen wijzigen

Reinigingsfuncties (vervolg)

1 Druk op.

2 Selecteren
[AUTOMATISCHE
FUNCTIE].

3 Selecteer
[AUTO CLEANING].



Druk op

Druk op

Geurverdrijver

Stel in of u automatisch wilt ontgeuren nadat u op de toiletbril hebt gezeten

Automatische geurverfrisser

Stel in of de geurverfrisser automatisch moet worden ingeschakeld na het opstaan

4 Selecteer
[DEODORIZER].

5 Selecteer
[AAN] of [UIT].

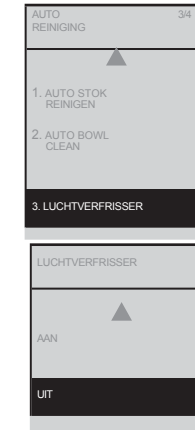

Druk op

Druk op

LUCHTVERFRISSEER UIT
(Terug→)

4 Selecteer [AUTO
POWER
LUCHTVERFRISSEER].

5 Selecteer
[AAN] of [UIT].



Druk op

Druk op

AUTO POWER
LUCHTVERFRISSEER UIT
(Terug→)

Scherm

Menu, Terug-knop Enter-
knop

Selecteer toetsen

: Selecteer het item of de
instelling

Items ingesteld op dit display

1. AUTO WAND CLEAN
"Auto wand CLEAN"
2. AUTO BOWL CLEAN
"Auto bowl CLEAN"
3. LUCHTVERFRISSEER
"Luchtverfrisser"
4. AUTO POWER DEODORIZER
"Auto Power Deodorizer"

Instellingen wijzigen

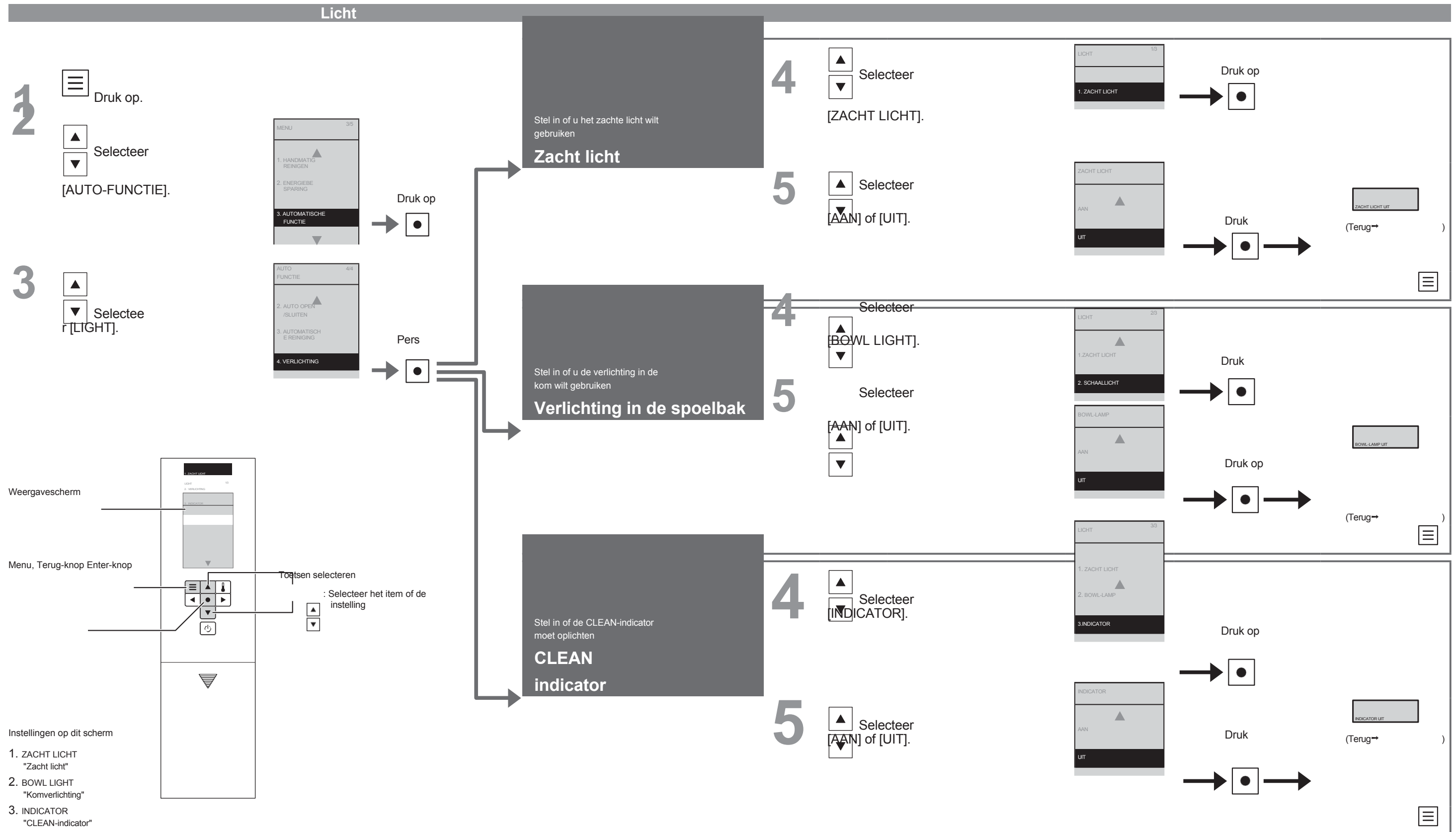

Instellingen wijzigen

Taalinstellingen

1  Druk op.

2  Selecteer
[SPRACHE / LANGUE /
LANGUAGE].



Druk op 

Selecteer de taal die op de achterkant van de afstandsbediening wordt weergegeven
Taalinstelling en

3   Selecteer
[DEUTSCH], [FRANÇAIS] of
[ENGLISH].



Druk op 

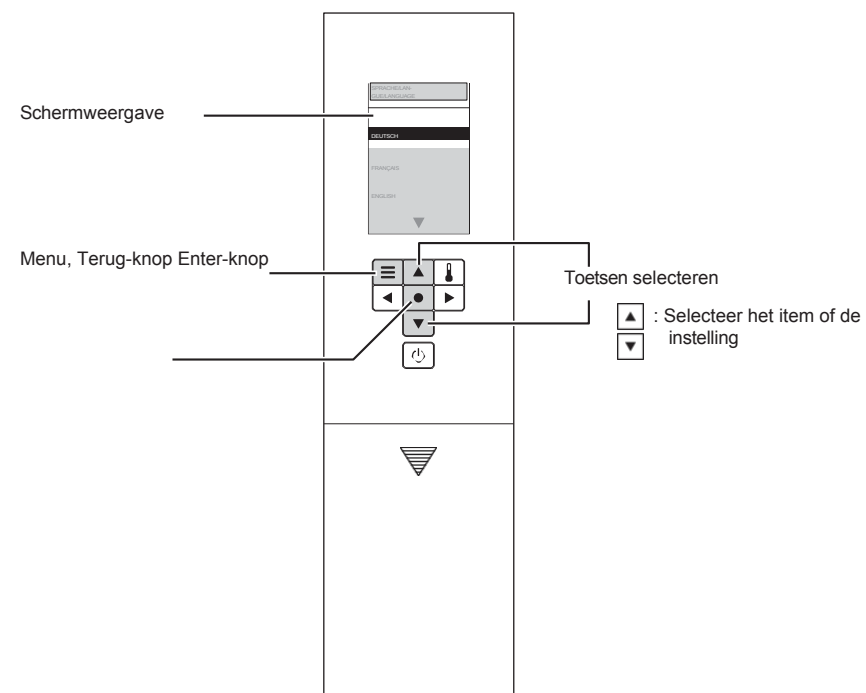
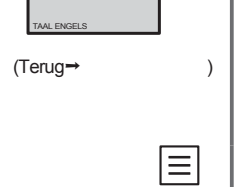

Items op dit scherm

1. DEUTSCH
"Duits"
2. FRANÇAIS
"Frans"
3. ENGLISH
"Engels"

Instellingen wijzigen

Andere instellingen

1 Druk op.

2 Selecteer [ANDERE INSTELLINGEN].

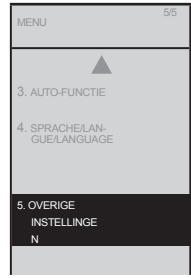

Druk op

Piepgeluid

Stel in of er een piepton moet klinken

3 Selecteer r [BEEP].

4 Selecteer [AAN] of [UIT].

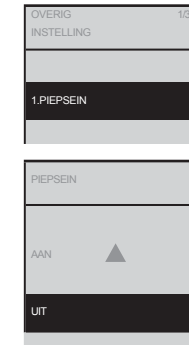

Druk op

Druk op

(Terug)

Instellingsvergrendeling

Stel in of u de instellingsvergrendeling wilt gebruiken

3 Selecteer [INSTELLINGEN VERGRENDELEN].

4 Selecteer [AAN] of [UIT].



Druk op

Druk op



5 Controleer het weergegeven scherm.
Schermweergave tijdens het instellen van de vergrendeling

Annuleren:
 Druk op "Enter" gedurende 2 seconden of langer.
*Als u na het annuleren opnieuw wilt vergrendelen, moet u de instelling opnieuw configureren.

Scherm

Menu, Terug-knop Enter-knop

Toetsen selecteren

: Selecteer het item of de instelling

Items ingesteld op dit scherm

1. PIEPSEIN
"Piepgeluid"
2. INSTELLINGENVERGRENDELING
"Instellingsvergrendeling"
3. PERSOONLIJKE INSTELLING
"Persoonlijke instelling"

Instellingen wijzigen

Overige instellingen (vervolg)

1 Druk op.

2 Selecteer
[ANDERE INSTELLINGEN].



Pers

Stel in of u de persoonlijke instelling wilt gebruiken
Persoonlijke instellingen
Instelling

3 Selecteer
[PERSOONLIJKE INSTELLINGEN].

4 Selecteer
[INSTELLINGE N].

5 Selecteer
[AAN] of [UIT].



Druk op



Druk op

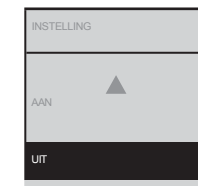

Druk op

(Terug→)



Scherm

Menu, Terug-knop Enter-

knop

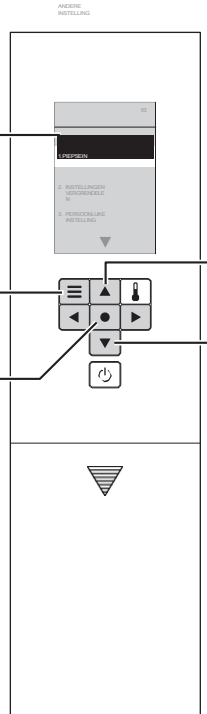

Toetsen selecteren

: Selecteer het item of de instelling

Instellen om uw favoriete instellingen voor druk, sproeikoppositie en watertemperatuur te onthouden
Persoonlijke instelling
Registratie 1
Registratie 2

3 Selecteer
[PERSOONLIJKE INSTELLING].

4 Selecteer
[REGISTER1] of [REGISTER2].

5 Selecteer [DRUK] en
 Stel de waterdruk in.

6 Selecteer [POSITIE] en
 Stel de positie van de sproeikop in.

7 Selecteer [WATERTEMP] en
 Stel de watertemperatuur in.



Druk op

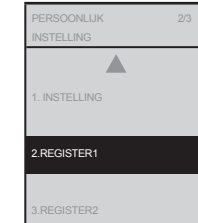

Druk op

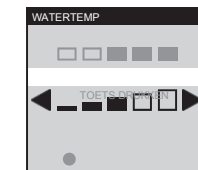
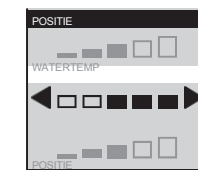
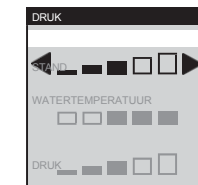

Druk op

(Terug→)



Instellingen op dit display

- 1. PIEPS
"Piepgeluid"
- 2. INSTELLINGENVERGRENDELING
"Instellingsvergrendeling"
- 3. PERSOONLIJKE INSTELLING
"Persoonlijke instelling"

Wat te doen?

Als het water niet stroomt vanwege een onderbreking in de watertoevoer

Als u de afstandsbediening niet kunt gebruiken

Als het water niet stroomt vanwege een onderbreking in de watertoevoer

1 Gebruik een emmer om water door te spoelen.

2 Als het waterpeil na het doorspoelen laag is, voeg dan meer water toe.

- Voorkomt geurtjes.

Let op!

- Zet "Automatisch doorspoelen" (behalve TCF801CG) op "UIT" voordat u aan het werk gaat. (Pagina 44)
- Zorg ervoor dat u het systeem volledig doorspoelt zodra de watertoevoer weer is hersteld. (Om te voorkomen dat er vuil in de afvoerleiding achterblijft.)



Als u de afstandsbediening niet kunt gebruiken

- Als het waarschuwingsymbool voor een bijna lege batterij "1/5" of als het lampje op het display aan de achterkant van de afstandsbediening gaat branden, vervang dan de batterijen.

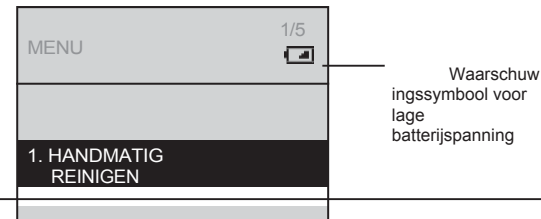

De batterijen vervangen

1 Verwijder het klepje aan de linkerkant van het hoofdtoestel en zet de aan/uit-schakelaar op "OFF". (Pagina 13)

2 Haal de afstandsbediening uit de houder. (Pagina 12)

3 Open het batterijklepje en vervang de twee AA-batterijen. (Pagina 12)

- Het waarschuwingslampje voor een bijna lege batterij gaat uit.

4 Bevestig de afstandsbediening in de houder.

Let op!

- De instellingen "AAN" en "UIT" van functies zoals de energiebesparingsfunctie kunnen worden gewist wanneer de batterijen worden vervangen. Stel ze opnieuw in.

5 Zet de aan/uit-schakelaar op AAN. (Pagina 13)

- Het "Power"-lampje gaat branden.

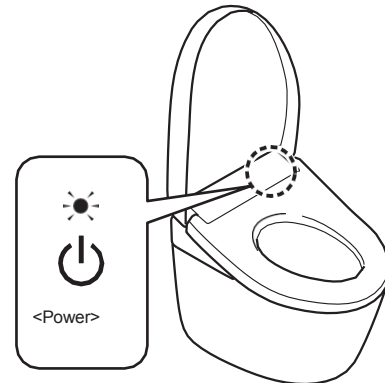

6 Plaats de afdekking terug. (Pagina 29)

Voorkomen van vorstschade

Als de omgevingstemperatuur waarschijnlijk tot 0 °C of lager daalt, moet u maatregelen nemen om bevroering te voorkomen.

Let op!

- Gebruik de energiebesparingsfunctie niet wanneer de omgevingstemperatuur naar verwachting tot 0 °C of lager zal dalen. (Dit kan het product beschadigen.)
- Verwarm de badkamer of neem maatregelen tegen bevroering, zodat de omgevingstemperatuur niet onder 0 °C daalt.
- Stel, voordat u aan het werk gaat, "Automatisch doorspoelen" (behalve TCF801CG) (pagina 44) en "Automatisch openen/sluiten" (pagina 46) in op "UIT".

Hoe vorstschade te voorkomen

1 Sluit de afsluitklep. (Pagina 67)

- De watertoevoer stopt.



2 Pers

- "Wand CLEAN"-knop. (Laat de druk uit de watertoevoerleiding ontsnappen.)
- Er komt water uit de wand.

3 Verwijder het deksel aan de linkerkant van het hoofdapparaat en zet de aan/uit-schakelaar op "OFF". (Pagina 13)

4 Verwijder de afvoerklep van het waterfilter.

- Draai de afvoerklep van het waterfilter los met een platte schroevendraaier en trek deze vervolgens eruit.

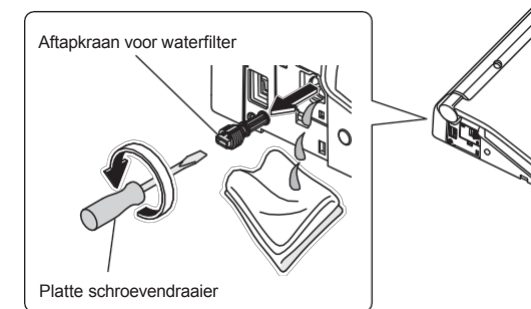

5 Installeer de afvoerklep van het waterfilter nadat het water is afgetapt.

- Plaats de afvoerklep van het waterfilter en draai deze stevig vast met een platte schroevendraaier.

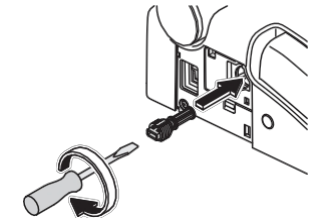

6 Zet de aan/uit-schakelaar op ON. (Pagina 13)

- Het "Power"-lampje gaat branden.

7 Plaats de afdekking terug. (Pagina 29)

8 Stel de temperatuur van de toiletbril in op "Hoog". (Pagina 22)

- Sluit de toiletbril en het toiletdeksel na gebruik om de temperatuur te behouden.

Om het product opnieuw te gebruiken

- Er moet opnieuw water worden bijgevuld. (Pagina 65)

Wat te doen?

Langdurig niet-gebruik

Als het toilet zich op een plek bevindt waar u lange tijd niet zult komen, laat dan het water weglopen.

(Het water in de tank kan storingen veroorzaken of verontreinigd raken en huidirritatie of andere problemen veroorzaken.)

Hoe laat je het water weglopen

1 Sluit de afsluitklep. (Pagina 67)

- De watertoevoer stopt.



2 Druk op



"Wand CLEAN"-knop.

- (Laat de druk uit de watertoevoerleiding ontsnappen.)
- Er komt water uit de wand.

3 Verwijder het deksel aan de linkerkant van het hoofdapparaat en zet de aan/uit-schakelaar op „OFF“. (Pagina 13)

4 Verwijder de afvoerklep van het waterfilter.

- Draai de afvoerkraan van het waterfilter los met een platte schroevendraaier en trek deze vervolgens eruit.

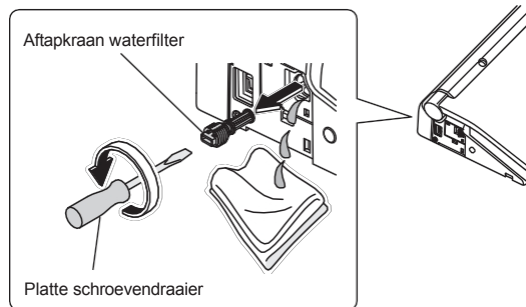

5 Installeer de afvoerklep van het waterfilter nadat het water is afgetapt.

- Plaats de afvoerklep van het waterfilter en draai deze stevig vast met een platte schroevendraaier.

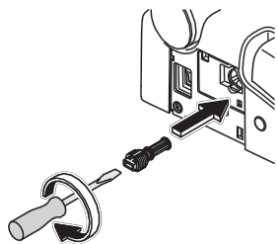

6 Plaats het deksel terug. (Pagina 29)

7 Trek de afvoerknop van het waterfilter naar buiten.

- Er komt water uit de toverstaf. (ongeveer 20 seconden)

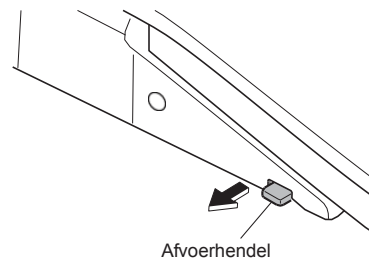

8 Laat uw hand los om de waterafvoerhendel terug te brengen naar de oorspronkelijke positie.

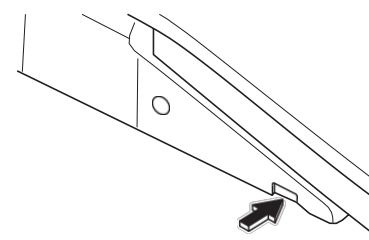

■ Als het water kan bevriezen

- Voeg antivries toe aan het water in de toiletpot om bevroering te voorkomen. (De antivriesoplossing mag niet worden doorgespoeld. Vang deze op voordat u het toilet gebruikt en gooi deze weg.)

■ Om het product weer te gebruiken

- Het water moet opnieuw worden bijgevuld. (Pagina 65)

Het water opnieuw toevoeren

1 Open de afsluitklep. (pagina 13)

- Controleer of er geen water uit een leiding of de hoofdunit lekt.

2 Als de stroom niet is ingeschakeld,

(1) Verwijder het deksel aan de linkerkant van het hoofdapparaat en zet de aan/uit-schakelaar op "ON". (Pagina 13)

- Het "Power"-lampje gaat branden.

(2) Plaats de afdekking terug. (Pagina 29)

3 Laat het water uit de slang lopen.

(1) Houd de stoelsensor met uw hand of arm ingedrukt (zie pagina 9 voor meer informatie).

(2) Druk op de knop "Achterreiniging" om water uit de sproeikop te laten lopen.

- Vang het water op in een papieren beker of een andere opvangbak.

(3) Druk op de knop "Stoppen".

■ Als het resterende water bevroren is en er geen water meer uitkomt

- Verwarm de binnenkant van de badkamer en verwarm de watertoevoerslang en afsluitklep met een in warm water gedrenkte doek.

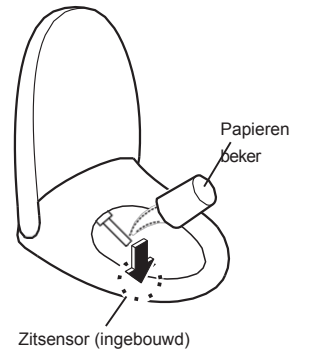

Wat te doen?

Verwijdering van de gebruiksaanwijzing

Volg de onderstaande procedure.

Hoe verwijdert u de gebruiksaanwijzing

- 1 Verwijder de afdekking aan de linkerkant van het hoofdapparaat en zet de aan/uit-schakelaar op "OFF". (Pagina 13)
- 2 Haal de afstandsbediening uit de houder. (Pagina 12)
- 3 Verwijder de ophanghaak en de handleiding.

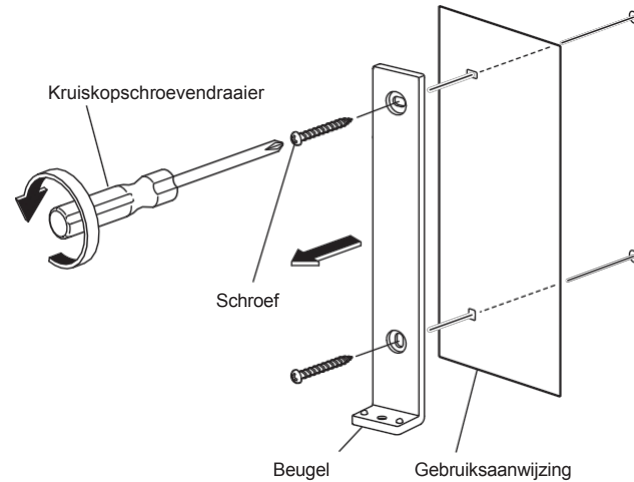

- 4 Schroef de ophangbeugel aan de muur vast.

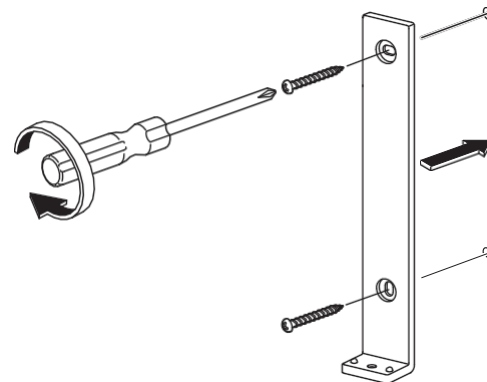

- 5 Bevestig de afstandsbediening in de houder. Zet de

- 6 aan/uit-schakelaar op ON. (Pagina 13)
 - Het "Power"-lampje gaat branden.

- 7 Plaats het deksel terug. (Pagina 29)

- Volg de bovenstaande procedure om de handleiding terug te plaatsen. (Installeer de handleiding bij stap 4.)

Problemen oplossen

Probeer eerst de handelingen die worden beschreven op pagina's 67 - 73. Als het probleem zich blijft voordoen, neem dan contact op met de installateur, de verkoper of de klantenservice van TOTO (zie de contactgegevens op de achterkant).



Controleer dit eerst

Brandt het Power-lampje?

- Staat de stroomonderbreker op het verdeelbord ingeschakeld?
→Controleer of er een stroomstoring is of dat de stroomonderbreker op "UIT" staat.
- Staat de aan/uit-schakelaar op "OFF"?
→Zet de schakelaar op "AAN". (Pagina 13, stap 2-2)
- Staat de instelling "Power ON/OFF" op "OFF"?
→Zet deze met de afstandsbediening op "AAN". (Pagina 13, stap 2-2)

Brandt het energiebesparings lampje?

- Zolang het LED-lampje brandt, is de energiebesparingsfunctie (pagina 24) actief, waardoor de temperatuur van de toiletbril kan dalen of de verwarming is mogelijk uitgeschakeld.

Werkt de afstandsbediening?

- Geeft het scherm aan de achterkant van de afstandsbediening "?"?
→Vervang de batterijen. (Pagina's 12, 62)
- Is de zender van de afstandsbediening of de ontvanger geblokkeerd?
→Verwijder obstakels, vuil, waterdruppels of andere belemmeringen.

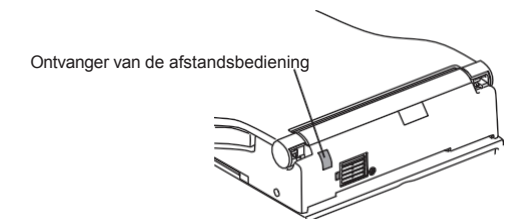
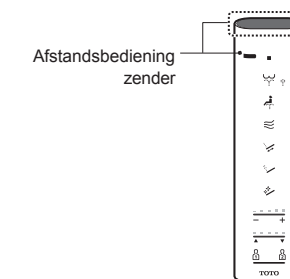
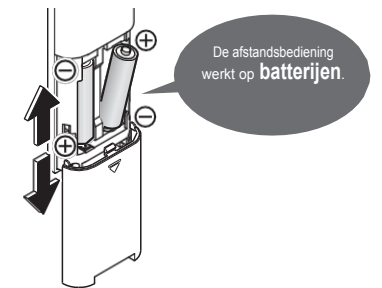

Problemen oplossen

Achterreiniging, voorreiniging en zuigmond

Probleem	Controleer	Zie pagina
De reinigungsstaaf (of reinigungswater) komt er niet uit	<ul style="list-style-type: none"> Als de temperatuur laag is, duurt het even voordat de stoomlans tevoorschijn komt nadat de knop op de afstandsbediening is ingedrukt, omdat het water eerst moet worden opgewarmd. 	-
	<ul style="list-style-type: none"> Heeft u 2 uur of langer onafgebroken op het toilet gezeten? (Zo ja, dan wordt de werking om veiligheidsredenen gestopt.) →Sta op van de zitting en gebruik het apparaat vervolgens opnieuw. 	-
	<ul style="list-style-type: none"> Als de watertoevoerdruk aanzienlijk daalt, bijvoorbeeld als er elders water wordt gebruikt of als er een waterstoring is, kan de functie uit veiligheidsoverwegingen stoppen. → Zet de aan/uit-schakelaar op OFF en wacht ongeveer 10 seconden voordat u hem weer inschakelt. Als hetzelfde probleem zich opnieuw voordoet. → Er is mogelijk sprake van een storing. Neem contact op met de klantenservice van TOTO (zie de contactgegevens op de achterkant). 	13
	<ul style="list-style-type: none"> Zit er, wanneer u op de toiletbril zit, een toiletbrilhoes of kleding op de zitsensor? Zit u zonder enig deel van de zitsensor aan te raken? →Controleer de positie van de stoelsensor en ga vervolgens zo zitten dat uw huid direct contact maakt met de stoelsensor. 	9
	<ul style="list-style-type: none"> Gebruikt u een toiletbrilhoes, een dekselhoes of een zitje voor baby's? →Verwijder eventuele hoezen. Als u een zitje voor baby's of een zachte kinderstoel gebruikt, verwijder deze dan na elk gebruik. 	9
De spuitlans schuift uit, maar er komt geen reinigungswater uit / De druk van het reinigungswater is zwak	<ul style="list-style-type: none"> Drukt u op de knop "Wand CLEAN"? Wanneer u op de knop "Wand CLEAN" drukt, komt er "ewater+" uit de buurt van de wand om de wand te reinigen. →Om de wand in uitgeschoven toestand te reinigen, voert u "Wand reinigen" uit. 	30
	<ul style="list-style-type: none"> Is er een storing in de watertoevoer? → Druk op de knop "Stoppen" op de afstandsbediening en wacht tot de watertoevoer is hersteld. Voer de ontkalkingsmodus uit. 	35
	<ul style="list-style-type: none"> Is de afsluitklep gesloten? Is de watertoevoerdruk op een laag niveau ingesteld? 	15
Het reinigungswater is koud	<ul style="list-style-type: none"> Staat de warmwatertemperatuur op "UIT" of op een laag niveau? Wanneer de temperatuur van de watertoevoer of de badkamer laag is, kan de watertemperatuur laag zijn wanneer het water voor het eerst uit de kraan komt. 	22
Stoptijdens het gebruik	<ul style="list-style-type: none"> "Achterreiniging", "Zachte achterreiniging" en "Voorreiniging" stoppen automatisch na 5 minuten continu gebruik. Vervolgens knipperen het "Power"-lampje (groen) en het "Energy saver"-lampje (groen) op het display van het hoofdapparaat ongeveer 60 seconden terwijl er warm water wordt opgewarmd. →Wacht tot de LED's op het display van het hoofdapparaat continu branden en op de knop. Heeft de stoelsensor moeite met detecteren? → Als u iets van de stoel opstaat of aan de linkerkant van de stoel gaat zitten, kan de stoelsensor tijdelijk stoppen met het detecteren van uw aanwezigheid. 	9
	<ul style="list-style-type: none"> Wanneer u op de toiletbril gaat zitten, stroomt er enkele seconden water uit terwijl het water wordt opgewarmd. Knippert het CLEAN-lampje? • "Auto wand CLEAN" start en de wand wordt gereinigd. 	18

Drogen met warme lucht

Probleem	Controleer	Zie pagina
De temperatuur van de droger is laag	<ul style="list-style-type: none"> Is de temperatuur van de droger op een laag niveau ingesteld? 	22
Stoptijdens gebruik	<ul style="list-style-type: none"> De functie stopt automatisch na ongeveer 10 minuten continu gebruik. Heeft de zitsensor moeite met detecteren? → Als u iets uit de stoel opstaat of aan de linkerkant van de stoel gaat zitten, kan het zijn dat de stoelsensor tijdelijk niet meer registreert dat u aanwezig bent. 	9

Spoelen

Probleem	Raadpleeg	Zie pagina
Omdat er niet wordt doorgespoeld	<ul style="list-style-type: none"> Zijn de hoofdkraan en de afsluitklep van de inbouwreservoir volledig open? 	-
Het toilet spoelt niet door, zelfs niet wanneer de knop wordt ingedrukt	<ul style="list-style-type: none"> Is er een storing in de watertoevoer? →Gebruik een emmer om water door te spoelen. 	62
	<ul style="list-style-type: none"> Drukt u herhaaldelijk op de knop? (Nadat u op de spoelknop hebt gedrukt, wordt de bediening gedurende ongeveer 10 tot 20 seconden) 	-
De spoelbak wordt niet automatisch of de timing is vertraagd (Automatisch spoelen)	<ul style="list-style-type: none"> Staat "Automatisch doorspoelen" op "UIT"? → Zet het op "AAN". Zelfs als "Automatisch doorspoelen" is ingesteld op "AAN", is deze functie in de volgende gevallen niet beschikbaar. <ul style="list-style-type: none"> Ongeveer 60 seconden nadat het toilet is doorgespoeld. →Wacht ongeveer 60 seconden en spoel het toilet door met de afstandsbediening. Wanneer de tijd die op de toiletbril wordt doorgebracht of voor de pot wordt gestaan minder dan ongeveer 6 seconden bedraagt. →Spoel door met de afstandsbediening. Blijf even voor het toilet staan nadat u bent opgestaan en het toilet hebt gebruikt. → Stap weg van het toilet en wacht ongeveer 3 seconden. Wanneer waterdruppels of vuil de bewegingssensor verstoren. → Verwijder het vuil. 	44
	<ul style="list-style-type: none"> Zit er een toiletbril of kleding op de zitsensor wanneer u op de toiletbril zit? Zit u zonder enig deel van de zitsensor aan te raken? De timing voor de "automatische spoeling" kan worden gewijzigd. (Na ongeveer 10 seconden na het indrukken van de knop.) →Controleer de positie van de stoelsensor en ga vervolgens zo zitten dat uw huid direct contact maakt met de stoelsensor. 	44
	<ul style="list-style-type: none"> Staat "Automatisch doorspoelen" op "AAN"? U kunt deze functie "UIT" zetten. Heeft de zitsensor moeite met detecteren? →Als u iets van de bril opstaat of aan de linkerkant van de bril gaat zitten, kan het zijn dat de brilsensor dit niet registreert, waardoor de bril tijdens het gebruik automatisch doorspoelt. 	9
Het toilet spoelt vanzelf door	<ul style="list-style-type: none"> Staat "Automatisch doorspoelen" op "AAN"? U kunt deze functie "UIT" zetten. Heeft de zitsensor moeite met detecteren? →Als u iets van de bril opstaat of aan de linkerkant van de bril gaat zitten, kan het zijn dat de brilsensor dit niet registreert, waardoor de bril tijdens het gebruik automatisch doorspoelt. 	9

*1 Behalve TCF801CG

Problemen oplossen

Toiletbril en toiletdeksel (automatisch openen/sluiten)		
Problemen	Controleer	Zie pagina
De wc-bril gaat niet automatisch open	<ul style="list-style-type: none"> Staat "Auto open/close" op "OFF"? →Stel deze in op "AAN". Zelfs wanneer deze op "AAN" staat, wordt "Automatisch openen/sluiten" pas ongeveer 15 seconden na het sluiten van de toiletbril of het toiletdeksel uitgevoerd. <ul style="list-style-type: none"> Wanneer het toiletdeksel met de hand wordt gesloten (Om het product gebruiksvriendelijker te maken, is er een tijdsinterval ingesteld tussen het moment dat het deksel wordt gesloten en het moment dat het weer opengaat.) →Ga weg bij het toilet en wacht minstens ongeveer 15 seconden voordat u de toiletpot weer nadert of het deksel met de hand opent en sluit. 	46
	<ul style="list-style-type: none"> Is "Auto open delay" ingesteld op "30 seconden" of "90 seconden"? 	48
	<ul style="list-style-type: none"> Nadat de aan/uit-schakelaar op "AAN" is gezet, gaat het toiletdeksel gedurende ongeveer 10 tot 60 seconden niet automatisch open. →Open en sluit het deksel met de hand. 	-
	<ul style="list-style-type: none"> Is er een toiletdeksel of -hoes geïnstalleerd? →Verwijder eventuele afdekkingen. 	9
	<ul style="list-style-type: none"> Detectie door de lichaamssensor kan moeilijk zijn wanneer het toilet wordt gebruikt door iemand van kleine gestalte, zoals een kind. 	-
Het toiletdeksel sluit niet automatisch	<ul style="list-style-type: none"> Staat "Automatisch openen/sluiten" op "UIT"? →Stel in op "AAN". In de volgende gevallen sluit het toiletdeksel na ongeveer 5 minuten. <ul style="list-style-type: none"> Wanneer u niet op de toiletbril hebt gezeten Wanneer u minder dan 6 seconden op de toiletbril hebt gezeten Wanneer u minder dan 6 seconden voor de wastafel stond Als de deuren niet automatisch sluiten terwijl "Auto openen/sluiten" op "AAN" staat, detecteert de bewegingssensor mogelijk niet correct. →Als er een reflecterend voorwerp voor de toiletpot staat, zoals een spiegel of glas, verplaatst het dan of gebruik een gordijn of iets dergelijks om het te blokkeren. 	46
	<ul style="list-style-type: none"> Als de deuren niet automatisch sluiten terwijl "Auto openen/sluiten" op "AAN" staat, detecteert de bewegingssensor mogelijk niet correct. →Als er een reflecterend voorwerp voor de toiletpot staat, zoals een spiegel of glas, verplaatst het dan of gebruik een gordijn of iets dergelijks om het te blokkeren. 	-
	<ul style="list-style-type: none"> Als de deuren niet automatisch sluiten terwijl "Auto openen/sluiten" op "AAN" staat, detecteert de bewegingssensor mogelijk niet correct. →Als er een reflecterend voorwerp voor de toiletpot staat, zoals een spiegel of glas, verplaatst het dan of gebruik een gordijn of iets dergelijks om het te blokkeren. 	9
Het toiletdeksel gaat vanzelf open	<ul style="list-style-type: none"> Wordt de lichaamssensor direct blootgesteld aan zonlicht? →Stel de lichaamssensor niet rechtstreeks bloot aan zonlicht, omdat dit tot onjuiste detectie kan leiden. Bevindt zich een verwarming binnen het detectiebereik van de lichaamssensor? →Plaats deze niet binnen het detectiebereik van de lichaamssensor. Is er ook een urinoir of wastafel in de badkamer geïnstalleerd? →De sensor kan iemand detecteren die het urinoir gebruikt, waardoor het toiletdeksel opent of sluit. <ul style="list-style-type: none"> Als de badkamerdeur openstaat, kan de sensor mensen detecteren die langs het toilet lopen. 	9
De wc-bril sluit vanzelf	<ul style="list-style-type: none"> Staat "Automatisch openen/sluiten" op "AAN"? →U kunt deze functie "UIT" zetten. Is "Vertraging automatisch sluiten" ingesteld op "25 seconden"? 	46
De toiletdeksel en de toiletbril gaan tegelijkertijd open	<ul style="list-style-type: none"> Zit er een toiletbrilhoes of kleding op de zitsensor wanneer u op de toiletbril zit? Zit u zonder enig deel van de zitsensor aan te raken? Is "Zittingssensoren" ingesteld op "ZITSEN" of "ZITSEN DEEL"? →Zittingssensoren worden automatisch ingesteld op "ZITSEN DEEL" als u vervolgens zo zit dat uw huid direct contact maakt met de zitsensor. 	48
Stopt (of sluit) tijdens het openen	<ul style="list-style-type: none"> Als het deksel of de zitting een obstakel raakt wanneer het voor het eerst opengaat nadat de aan/uit-schakelaar op "AAN" is gezet, kan het tijdens de volgende bediening halverwege stoppen (of sluiten). →Verwijder eventuele obstakels en zet de aan/uit-schakelaar op "OFF". Zet deze na ongeveer 5 seconden weer op "ON". Druk vervolgens op de knop (Toiletbril openen en sluiten). 	13
	<ul style="list-style-type: none"> Als het deksel of de zitting een obstakel raakt wanneer het voor het eerst opengaat nadat de aan/uit-schakelaar op "AAN" is gezet, kan het tijdens de volgende bediening halverwege stoppen (of sluiten). →Verwijder eventuele obstakels en zet de aan/uit-schakelaar op "OFF". Zet deze na ongeveer 5 seconden weer op "ON". Druk vervolgens op de knop (Toiletbril openen en sluiten). 	14
De tijd voor het openen is gewijzigd.	<ul style="list-style-type: none"> Detectie door de lichaamssensor kan moeilijk zijn wanneer de kamertemperatuur hoger is dan ongeveer 30 °C, zoals in de zomer. 	9

Toiletbril en toiletdeksel		
Probleem	Controleer	Zie pagina
De wc-bril is koud	<ul style="list-style-type: none"> Staat de temperatuur van de toiletbril op "UIT" of op een laag niveau? 	22
	<ul style="list-style-type: none"> Is de energiebesparingsfunctie ingeschakeld? <ul style="list-style-type: none"> De energiebesparingsfunctie is ingeschakeld wanneer het "Energy saver"-lampje brandt en de "Power"-lampje op het hoofddisplay brandt niet. Wanneer u op de zitting gaat zitten, wordt de verwarming van de toiletbril tijdelijk ingeschakeld en is de zitting na ongeveer 15 minuten opgewarmd. →U kunt deze functie op "UIT" zetten als de energiebesparingsfunctie "AAN" staat. 	24
	<ul style="list-style-type: none"> Zit u al een tijdje op de bril? <ul style="list-style-type: none"> Na ongeveer 20 minuten zitten begint de temperatuur te dalen en na ongeveer 1 uur wordt de toiletbrilverwarming "UIT" gezet. →Sta op van de zitting en gebruik deze vervolgens opnieuw. 	-
Kan niet worden geopend of gesloten met de afstandsbediening	<ul style="list-style-type: none"> Is er een toiletdeksel of -zitting geïnstalleerd? →Verwijder eventuele afdekkingen. 	9
	<ul style="list-style-type: none"> Als het automatisch opengaat →Controleer "Werkt de afstandsbediening?" <ul style="list-style-type: none"> Als het automatisch openen ook niet werkt Het toiletdeksel is mogelijk niet correct gemonteerd. →Bevestig het deksel correct. Er kan een onjuiste detectie optreden bij gebruik onder tl-verlichting. 	67
	<ul style="list-style-type: none"> Het toiletdeksel is mogelijk niet correct gemonteerd. →Bevestig het deksel correct. 	34
Het toiletdeksel gaat open/dicht wanneer u op de knop "Toiletdeksel openen en sluiten" op de afstandsbediening drukt.	<ul style="list-style-type: none"> Staat "Auto open/close" op "OFF"? <ul style="list-style-type: none"> Wanneer "Automatisch openen/sluiten" op "UIT" staat, zorgt de knop "Toiletdeksel openen en sluiten" alleen het toiletdeksel openen/sluiten. Houd de knop "Toiletbril openen en sluiten" langer dan 1 seconde ingedrukt om de toiletbril te openen/sluiten. U kunt de instelling "Automatisch openen/sluiten" wijzigen in "AAN" om zowel deksel en zitting te openen wanneer u op de knop 'Toiletbril openen en sluiten' drukt. 	14
	<ul style="list-style-type: none"> Staat "Auto open/close" op "OFF"? <ul style="list-style-type: none"> Wanneer "Automatisch openen/sluiten" op "UIT" staat, zorgt de knop "Toiletdeksel openen en sluiten" alleen het toiletdeksel openen/sluiten. Houd de knop "Toiletbril openen en sluiten" langer dan 1 seconde ingedrukt om de toiletbril te openen/sluiten. U kunt de instelling "Automatisch openen/sluiten" wijzigen in "AAN" om zowel deksel en zitting te openen wanneer u op de knop 'Toiletbril openen en sluiten' drukt. 	46

Energiebesparing		
Problemen	Controleer	Zie pagina
Het energiebesparingslampje brandt niet	<ul style="list-style-type: none"> Heeft u de hoofdschakelaar op UIT gezet of was er een stroomstoring? <ul style="list-style-type: none"> Het "Energiebesparing"-lampje op het hoofddisplay kan uitgaan wanneer de stroom blijft ingeschakeld, zelfs als de energiebesparingsfunctie op "AAN" staat. (Het apparaat wordt binnen ongeveer 24 uur ingeschakeld, aangezien de instelling wordt bewaard.) 	-
De functie "Auto Energy Saver" of "Auto Energy Saver" werkt niet	<ul style="list-style-type: none"> Heeft u de batterijen van de afstandsbediening vervangen? Omdat de functie enkele dagen nodig heeft om de gebruiksomstandigheden te leren kennen voordat de energiebesparing start, kan de hoeveelheid bespaarde energie laag zijn, afhankelijk van de gebruiksomstandigheden. →Controleer de energiebesparingsinstelling. 	24

Problemen oplossen

Luchtverfrisser		
Problemen	Controleer	Zie pagina
De geurverrijver lijkt niet te werken	<ul style="list-style-type: none"> Staat "Deodorizer" op "OFF"? →Zet op "AAN". 	52
	<ul style="list-style-type: none"> Zelfs nadat u bent gaan zitten, hoort u geen geluiden van de werking. →Ga weer op de toiletbril zitten. Als u een geluid van de geurverrijver hoort, maar de geuren niet verwijderd. →Reinig het geurfilter. 	9 31
	<ul style="list-style-type: none"> Gebriikt u een luchtverfrisser of geurverrijver die u apart hebt aangeschaft? • Dit kan de werking van de geurverrijver verminderen of vreemde geuren. →Verwijder de luchtverfrisser of geurverrijver. 	-
Er komt een vreemde geur vrij	<ul style="list-style-type: none"> Staat "Auto power deodorizer" op "OFF"? →Zet deze functie op "AAN". Het begint ongeveer 10 seconden nadat u opstaat van de toiletbril. 	52 -

Sanitair		
Problemen	Controleer	Zie pagina
Het zachte licht, de verlichting van de toiletspot en de CLEAN-indicator lichten niet op	<ul style="list-style-type: none"> Staat de instelling op "OFF"? → Zet deze op "ON". Als het "CLEAN-lampje" niet brandt, is het tijd om onderdelen te vervangen. Neem contact op met de installateur, de verkoper of de klantenservice van TOTO (zie de gegevens op de achterkant). 	54 -
Voor- en nabevochtiging werken niet	<ul style="list-style-type: none"> Staat "Auto bowl CLEAN" op "OFF"? →Stel in op "ON". 	50
	<ul style="list-style-type: none"> De volgende functies werken niet wanneer de toiletbril open is. <ul style="list-style-type: none"> Is "Zitting/deksel" van "Auto open/close" ingesteld op "Zitting-deksel"? →Je kunt dit wijzigen in "Deksel". De pre-mist werkt ongeveer 90 seconden niet nadat de after-mist is beëindigd. Voer de ontkalkingsmodus uit. 	48 - 35
Er komt spontaan nevel uit	<ul style="list-style-type: none"> Wanneer lichaamssensor A iemand detecteert, wordt de functie "Auto bowl CLEAN" en er wordt een voorvernevelling verspreid. →U kunt "Auto bowl CLEAN" op UIT zetten. 	18 50
	<ul style="list-style-type: none"> Als de reinigingsfuncties (bijv. Achterreiniging en Voorreiniging) ongeveer 8 uur niet worden gebruikt, start "Auto bowl CLEAN" en wordt er nevel in de binnenkant gespoten de toiletspot. 	19
De voor- en navernevelling is zwak	<ul style="list-style-type: none"> Voer de ontkalkingsmodus uit. 	35

Overige		
Probleem	Controleer	Zie pagina
Er lekt water uit de leidingaansluitingen	<ul style="list-style-type: none"> Als er moeren in een aansluiting los zitten, draai deze dan stevig vast met gereedschap zoals een steeksleutel. →Als het waterlek niet stopt, sluit dan de afsluitklep en neem contact op met de klantenservice van TOTO (zie contactgegevens op de achterkant). 	-
Het display op de afstandsbediening gaat uit	<ul style="list-style-type: none"> Het display gaat uit wanneer er gedurende ongeveer 60 seconden of langer geen knop op de afstandsbediening wordt ingedrukt. Bij het betreden van de badkamer 	12
	<ul style="list-style-type: none"> Als "Auto bowl CLEAN" is ingeschakeld, kunt u horen dat er een voorvernevelling in de kom wordt gespoten om te voorkomen dat vuil zich vasthecht. →U kunt deze functie "UIT" zetten. 	50
Het hoofddapparaat maakt geluid	<p>Wanneer u op de wc-bril zit</p> <ul style="list-style-type: none"> U hoort mogelijk het geluid van water dat wordt opgewarmd. 	-
	<p>Wanneer het toilet bezet is</p> <ul style="list-style-type: none"> U hoort om de paar seconden een werkgeluid wanneer de reinigingsfunctie correct werkt. 	-
De "Power"-led (oranje) en de "Energy saver"-led (oranje) op de behuizing van het product knipperen	<p>Wanneer u na gebruik wegloopt van de toiletspot</p> <ul style="list-style-type: none"> Wanneer "Auto power deodorizer" op "ON" staat, zijn er geluiden hoorbaar terwijl de geurverrijvingskracht gedurende 60 seconden toeneemt nadat u opstaat van het toilet zitting. →U kunt deze functie "UIT" zetten. Als "Auto wand CLEAN" op "ON" staat en u de reinigingsfuncties gebruikt (bijv. Rear (reiniging en reiniging aan de voorkant), hoor je misschien dat de staaf wordt uitgeschoven en gereinigd met "ewater+." →U kunt deze functie "UIT" zetten. Als "Auto bowl CLEAN" op "ON" staat en u op de toiletbril gaat zitten en het toilet gebruikt, hoort u mogelijk dat er een nevel van "ewater+" in de toiletspot wordt gespoten. →U kunt deze functie "UIT" zetten. U hoort mogelijk dat de sproeiing uitklapt en dat het resterende water in het product wordt leeggemaakt wanneer "Auto wand CLEAN" en andere functies worden uitgevoerd. U hoort mogelijk het geluid van het wegstromen van het resterende water. U hoort mogelijk de ventilator die het apparaat koelt. (Ongeveer 30 minuten) 	18 52 18 50 18 50 - - -
	<p>Wanneer u het product niet gebruikt (bijv. 's nachts)</p> <ul style="list-style-type: none"> U kunt de volgende geluiden horen als "Auto wand CLEAN" of "Auto bowl CLEAN" is ingeschakeld en als u de reinigingsfuncties (bijv. Rear reiniging en reiniging van de voorkant) gedurende ongeveer 8 uur. "Auto wand CLEAN": Geluid van het reinigen van de staaf met "ewater+"; Geluid van het uitschuiven van de staaf en het afvoeren van resterend water uit het product na het uitvoeren van functies ontkalkingsmodus uit te voeren. Als de "Power"-LED (oranje) en de "Energy saver"-LED (oranje) tegelijkertijd knipperen, is het tijd om de ontkalkingsmodus uit te voeren. →U kunt dit "UIT" zetten. →Voer de ontkalkingsmodus uit. 	50

Technische gegevens

Artikel		TCF802C2G TCF801CG	
Nominale voeding		220 - 240 V AC, 50 Hz	
Nominaal stroomverbruik		844 - 854 W	
Maximaal stroomverbruik		1455 - 1468 W <Bij een toevoertemperatuur van 0 °C>	
Type boiler		Doorstroomtype	
Lengte netsnoer		0,9 m	
Waterbeschermingsklasse		IPX4	
Reiniging	Spuitvolume	Achterreiniging	Ca. 0,27 - 0,43 l/min. <bij een waterdruk van 0,20 MPa>
		Zachte reiniging achterzijde	Ca. 0,27 - 0,43 l/min. <bij een waterdruk van 0,20 MPa>
		Reiniging voorzijde	Ca. 0,29 - 0,43 l/min. <bij een waterdruk van 0,20 MPa>
	Watertemperatuur		Instelbaar temperatuurbereik: UIT, ca. 30 - 40 °C
	Vermogen		1200 - 1428 W
	Veiligheidsvoorziening		Temperatuurzekerings
	Terugstroombeveiliging		Luchtkussen (volgens EN1717), Vacuümbreker
Verwarde zitting	Oppervlaktetemperatuur		Instelbaar temperatuurbereik: UIT, ca. 28 - 36 °C (Automatische energiebesparing: ca. 26 °C, Automatische energiebesparing+: UIT)
	Verwarmingsvermogen		55 - 65 W
	Veiligheidsvoorziening		Temperatuurzekerings
Luchtverfrisser	Werkwijze		O ₂ geurverwijdering
	Luchtstroomvolume		Normale modus: ca. 0,09 m ³ /min, Power-modus: ca. 0,16 m ³ /min
	Stroomverbruik		Normale modus: ca. 1,7 W, Power-modus: ca. 5,3 W
Warmeluchtdroger	Temperatuur warme lucht ^{*1}		Instelbaar temperatuurbereik: ca. 37 - 55 °C
	Luchtstroomvolume		Ca. 0,29 m ³ /min
	Vermogen		200 - 238 W
	Veiligheidsvoorziening		Temperatuurzekerings
Minimaal vereiste waterdruk: 0,1 MPa <dynamisch>, Maximale waterdruk: 1,0 MPa <statisch>		Minimaal vereiste waterdruk: 0,1 MPa <dynamisch>, Maximale waterdruk: 1,0 MPa <statisch>	
Temperatuur watertoevoer		0 - 35 °C	
Omgevingstemperatuur		0 - 40 °C	
Afmetingen		B 391 mm x D 579 mm x H 108 mm	
Gewicht		Ongeveer 8 kg	

*1 Temperatuur rond de warme luchtuitlaat gemeten door TOTO.

Veiligheidsrichtlijnen

Een toiletbril met warmwaterreiniging is een elektrisch apparaat.

Als u het product blijft gebruiken na een storing of wanneer de levensduur is verstreken, kunnen de elektrische onderdelen verslechteren, waardoor rook kan ontstaan of brand kan ontstaan.

Voor een veilig gebruik van de toiletbril met warmwaterreiniging

Als u een afwijking aan het product constateert, stop dan met het gebruik ervan en neem contact op met de installateur, de verkoper of de contactpersoon die op de achterkant van deze handleiding staat vermeld.

(Een beschadigd product kan brand of een elektrische schok veroorzaken, of de vloer met water doen overlopen.)

• Schakel de stroom onmiddellijk uit en sluit de afsluitklep.



Garantie

FABRIEKSGARANTIE VAN TOTO EUROPE GMBH

1. De garantie van TOTO Europe GmbH

TOTO Europe GmbH (hierna „TOTO” genoemd) verleent een garantie dat de door haar op de markt gebrachte producten bij normaal gebruik en onderhoud gedurende een periode van twee jaar vanaf de aankoopdatum vrij zijn van fabricagefouten. Deze garantie geldt uitsluitend voor eindgebruikers. Onder "eindgebruiker" in de zin van deze garantie wordt verstaan: elke natuurlijke persoon die een rechtshandeling heeft verricht voor een doel dat niet kan worden toegeschreven aan zijn commerciële of beroepsactiviteit en die het product niet aan derden wenst te verkopen. Deze garantie doet geen afbreuk aan de contractuele of wettelijke rechten van de eindgebruiker ten opzichte van de betrokken verkoper en aan de wettelijke rechten van de eindgebruiker ten opzichte van de fabrikant van het product. Reparaties die door TOTO zijn goedgekeurd, of het vervangen van producten of productonderdelen, leiden niet tot een verlenging van de garantieperiode en evenmin tot een nieuwe ingangsdatum van de garantieperiode, ook niet indien deze garantievoorwaarden bij het vervangende product zijn gevoegd.

2. Garantie

TOTO biedt een garantie dat de TOTO-producten vrij zijn van fabricagefouten. De beoordeling of een product al dan niet defect is, is gebaseerd op het technologische niveau op het moment van fabricage. De verplichtingen van TOTO uit hoofde van deze garantie zijn, naar eigen goeddunken van TOTO, beperkt tot het repareren of vervangen van producten of productonderdelen die door TOTO als defect worden beschouwd, op voorwaarde dat deze producten zijn geïnstalleerd en gebruikt in overeenstemming met de bij het product verstrekte gebruiksaanwijzing en in overeenstemming met alle erkende eisen die aan een vakkundige installatie worden gesteld. TOTO behoudt zich het recht voor om onderzoeken uit te voeren die nodig lijken om de oorzaak van het defect vast te stellen. TOTO brengt de eindgebruiker geen kosten in rekening voor de reparatie, de producten of onderdelen van producten die deel uitmaken van reparaties die onder de garantie vallen, of producten die onder de garantie worden vervangen.

3. Voorwaarden waaraan moet worden voldaan om de garantie te activeren

Om een garantieclaim geldig te laten zijn, moet de factuur aan TOTO worden verstrekt, bijvoorbeeld in de vorm van een kopie, met vermelding van de aankoopdatum, het factuurnummer, de naam en het adres van de eindgebruiker, alsmede de naam en het adres van de verkoper. TOTO kan de eindgebruiker verzoeken foto's te verstrekken waarop de schade en/of het type aansluitingen op het elektriciteitsnet of op de drink- en proceswaterleidingen te zien zijn. Voor zover TOTO hierom verzoekt, moeten ook worden overgelegd om de garantie geldig te laten zijn. Een beroep op deze garantie veronderstelt dat de producten waarvoor een melding van gebreken is gedaan, op de juiste wijze en in overeenstemming met de instructies zijn geïnstalleerd en gebruikt, die TOTO bij de levering van het product voegt, en dat in dit opzicht de desbetreffende wetten en andere wettelijke bepalingen zijn nageleefd. Indien de eindgebruiker beweert dat het gekochte product gebreken vertoont, dient hij zich – in het geval van aankoop bij een installateur – tot deze installateur te wenden. In alle andere gevallen kan de eindgebruiker contact opnemen met zijn verkoper, met een door TOTO erkend servicecentrum of rechtstreeks met TOTO. Het gebrek moet binnen een redelijk korte termijn na constatering worden gemeld, en in ieder geval uiterlijk vóór het verstrijken van de garantieperiode.

4. Uitsluiting van garantie

Deze garantie is niet van toepassing op de volgende punten:

- a) Schade of verlies als gevolg van brand, aardbeving, overstroming, storm of andere gevallen van overmacht, emissies, gasschade (zwavelwaterstof), schade veroorzaakt door zout of abnormale spanning,
- b) Schade of verlies als gevolg van installatie die niet in overeenstemming is met de gebruiksvoorwaarden of niet voldoet aan de algemeen aanvaarde eisen voor professionele installatie; oneigenlijk, verkeerd of onjuist gebruik of het niet naleven van de gebruiksvoorwaarden van TOTO of de labels op het product, of onjuist productonderhoud in strijd met de gebruiksvoorwaarden,
- c) Schade of verlies als gevolg van het wijzigen, demonteren of vernielen van het product,
- d) Schade of verlies als gevolg van afzettingen of vreemde voorwerpen in het watersysteem,
- e) Schade of verlies als gevolg van de waterkwaliteit in de regio waar het product wordt gebruikt,
- f) Schade of verlies als gevolg van verplaatsing na installatie of door een schadelijke omgeving,
- g) Schade of verlies veroorzaakt door omstandigheden die geen verband houden met het product zelf, bijvoorbeeld als gevolg van ingrepen in de bouwstructuur,
- h) Schade of verlies veroorzaakt door beten van dieren of insecten, zoals muizen, of resten van dode dieren of insecten,
- i) Schade of verlies als gevolg van het invriezen van het product,
- j) Schade of verlies als gevolg van een onjuiste stroomtoevoer, die wat betreft spanning, frequentie of veiligheidszekeringen niet voldoet aan de wettelijke vereisten voor stroomvoorziening in een huishouden, of elektromagnetische golven die buiten het product worden veroorzaakt, zoals door elektriciteitskabels en randapparatuur,
- k) Schade of verlies als gevolg van het bevestigen van het product in bewegende voertuigen zoals auto's en schepen, l) Schade of verlies als gevolg van het gebruik van batterijen enz.,
- m) Schade of verlies als gevolg van slijtage van onderdelen die aan dagelijks onderhoud onderhevig zijn (bijv. geurfilter, waterafvoerplug),
- n) Als er bij reparaties of onderhoud aan het product andere reserveonderdelen dan originele TOTO-reserveonderdelen worden gebruikt,
- o) De storing is veroorzaakt door het transport of de installatie van het product,
- p) Het product is een demonstratiemodel/showmodel/voormalig demonstratiemodel/voormalig showmodel,
- q) Als verbruiksartikelen (bijv. filters, filterpatronen of batterijen) of onderdelen die onderhevig zijn aan normale slijtage (zoals afdichtingen of slangen) zijn aangetast,
- r) Als de storing is veroorzaakt door het breken van breekbare onderdelen (bijv. sensorvensters of kleine klepjes),
- s) Als de storing te wijten is aan het feit dat de schade aan het product opzettelijk of door grove nalatigheid is veroorzaakt door de eindgebruiker of een derde partij.

In elk afzonderlijk geval beoordeelt TOTO of de eindgebruiker al dan niet recht heeft op garantie. Indien TOTO de ingediende claim gerechtvaardigd acht en het betreffende product daarom onderzoekt, en daarbij blijkt dat het product geen gebrek vertoonde of dat er geen garantieaanspraak gold, behoudt TOTO zich het recht voor om de eindgebruiker de kosten in rekening te brengen die voortvloeien uit een bezoek van TOTO, of een door TOTO ingeschakeld bedrijf, aan de eindgebruiker en uit de geleverde of voorgenomen diensten. Indien de eindgebruiker kan aantonen dat hij niet kon weten dat niet aan de voorwaarden voor een claim was voldaan, zal TOTO de eindgebruiker geen kosten in rekening brengen voor het bezoek aan de eindgebruiker en de geleverde of voorgenomen diensten. Indien TOTO het defect niet op grond van de garantie verhelpt, zal TOTO de eindgebruiker de daadwerkelijk gemaakte kosten (materiaal, arbeid en reiskosten) in rekening brengen. Indien de eindgebruiker van mening is dat hij/zij aanvullende aanspraken heeft op grond van andere garanties, dient de eindgebruiker de waarschijnlijke geldigheid van zijn/haar aanspraak aan te tonen en zal TOTO deze aanspraken beoordelen.

5. Geografisch toepassingsgebied van de garantie

Deze garantie is uitsluitend geldig in de Europese Unie en in Zwitserland. Indien een product is geïnstalleerd in een land van de Europese Unie waar TOTO noch een marketingbedrijf, noch een distributiepartner heeft, dient de eindgebruiker, met het oog op de beoordeling van de garantiegebeurtenis, een installatiebedrijf voor te stellen dat aan vergelijkbare kwaliteitseisen voldoet.

6. Toepasselijk recht

Deze garantie is onderworpen aan het recht van de Bondsrepubliek Duitsland, met uitzondering van de vereisten inzake de toepassing van internationaal privaatrecht en het VN-kooprecht.

DEZE SCHRIFTELIJKE GARANTIE IS DE ENIGE GARANTIE DIE DOOR TOTO WORDT GEGEVEN. REPARATIE OF VERVANGING ZOALS VOORZIEN IN DEZE GARANTIE VORMT DE ENIGE VERHAALSMOGELIJKHEID VOOR DE EINDGEBRUIKERS. TOTO IS NIET AANSPRAKELIJK VOOR GEBRUIKSVERLIES VAN HET PRODUCT OF VOOR ANDERE INCIDENTELE, BIJZONDERE OF GEVOLGSCHADE OF KOSTEN DIE DE KOPER HEEFT GEMAAKT, NOCH VOOR ARBEIDS- OF ANDERE KOSTEN ALS GEVOLG VAN INSTALLATIE OF VERWIJDERING, NOCH VOOR KOSTEN VAN REPARATIES DOOR DERDEN, NOCH VOOR ENIGE ANDERE KOSTEN DIE HIERBOVEN NIET UITDRUKKELIJK ZIJN VERMELD.

TOTO Europe GmbH Zollhof 2
40221 Düsseldorf
Duitsland

Belangrijke informatie voor de gebruiker

MEMO



Als u dit product wilt weggooien, mag u het niet bij het gewone huisvuil doen. Er is een apart inzamelingsstelsel voor gebruikte elektronische producten, in overeenstemming met de wetgeving die een correcte verwerking, terugwinning en recycling voorschrijft.

Particuliere huishoudens in de lidstaten van de EU, Zwitserland en Noorwegen kunnen hun gebruikte elektronische apparaten gratis inleveren bij aangewezen inzamelpunten of bij een winkel (als u een soortgelijk nieuw apparaat koopt).

Neem voor landen die hierboven niet zijn genoemd contact op met uw lokale autoriteiten voor de juiste verwijderingsmethode.

Zo zorgt u ervoor dat uw afgedankte product de nodige behandeling, terugwinning en recycling ondergaat, waardoor mogelijke negatieve effecten op het milieu en de menselijke gezondheid worden voorkomen.

Gooi alleen lege batterijen weg. Ze mogen niet bij het huisvuil worden weggegooid, maar moeten worden ingeleverd bij speciale inzamelpunten of bij de winkel waar u het product hebt gekocht.